



 **actual**[®]

FENSTER
GANZGLAS-DESIGN
SONNENSCHUTZ



actual[®]

04	UNTERNEHMEN / LEISTUNGEN
12	PRODUKTPROGRAMM-ÜBERBLICK
14	ALWOOD & ALEVO
26	MATRIX 9 F.LINE, CUBIC 9 F.LINE & MATRIX F.LINE
36	LOFT GANZGLAS-DESIGN
50	MATRIX 9 C.LINE, CUBIC 9 C.LINE, SOLAR & CLASSIC 9
62	SCHIEBEELEMENTE
72	QUALITÄTSVORTEILE
80	FENSTERFARBEN
82	GRIFFE & MONTAGE
84	SONNENSCHUTZ / SMART HOME
94	WÄRMEDÄMMWERTE
95	GARANTIEN / AUSZEICHNUNGEN



ACTUAL: WIE DER NAME SCHON SAGT.

Am Puls der Zeit: Seit 50 Jahren entwickelt ACTUAL mit Leidenschaft immer die aktuellste Fenster-Technologie. Die Innovationen ALWOOD und ALEVO unterstreichen unseren hohen Anspruch in Gestaltung und Verarbeitung. Erstmals hat ein Fenster gleichzeitig den Innovationspreis für energieeffiziente Produkte des österreichischen Umweltministeriums und den renommierten internationalen Designpreis reddot design award gewonnen. Beide Auszeichnungen belegen, wofür ACTUAL steht: Für bestechendes Design, höchste Energieeffizienz und die Qualität eines durch und durch österreichischen Familienunternehmens.

Nachhaltigkeit und Klimaschutz

Der Name ACTUAL steht für Aktualität. Die Firmenfarbe Blau für die Nachhaltigkeit. Diese Werte leben wir konsequent: Wir fertigen moderne, energieeffiziente Produkte in Österreich. Auch die wichtigsten Materialkomponenten stammen aus der Region. Das bringt regionale Wertschöpfung und umweltschonende Logistik. Einen wesentlichen Teil unseres Energiebedarfs decken wir mit Sonnenenergie ab. ACTUAL hat dazu eine große Photovoltaikanlage mit 1.320 Paneelen errichtet. In der Produktion sind Kreislaufsysteme für die umweltschonende Wiederverwertung von Materialien eingesetzt. Das Holz-Alu Fensterwerk wird durch einen Biomassekessel mit Säge-, Fräs- und Hobelspänen zu 100% aus eigener Produktion beheizt. So handelt ACTUAL ganzheitlich nach dem Prinzip der Nachhaltigkeit: bei Produkten, Produktion, regionaler Wertschöpfung, Logistik und Energieerzeugung.

Ihr neues Energiesparfenster ist ein wichtiger Beitrag zum Klimaschutz. Und das Beste dabei: Die Lebensqualität steigt mit mehr Wärme, Licht und Wohnkomfort. Lassen Sie sich von ACTUAL inspirieren!

Werden Sie ACTUALIST!

FENSTER FÜR ACTUALISTEN

— DIE FENSTERTECHNOLOGIE VON ACTUAL IST MIT DEM ROTEN A ALS SIEGEL FÜR INNOVATION UND QUALITÄT AUSGEZEICHNET.

WIE AKTUALITÄT

Die ACTUAL Produktionen für Fenster und Türen – Kunststoff und Kunststoff-Alu am Stammsitz in Ansfelden in Oberösterreich, Holz-Alu in der Steiermark – sind im internationalen Vergleich am modernsten Niveau. ACTUAL nützt in den österreichischen Produktionen einen Erfahrungsschatz von 50 Jahren in der Kunststofftechnik und 100 Jahren in der Holzverarbeitung.

Auf Hightech-Anlagen am modernsten Stand der Technik werden Fenster nachhaltig mit Sonnenenergie produziert. Mit einem speziellen Logistiksystem wird höchste Qualität schnell und pünktlich geliefert. ACTUAL ist nach ISO 9001 zertifiziert. Das exakte Qualitätssicherungssystem sorgt dafür, dass unsere Produkte sich im Langzeiteinsatz bewähren und sehr hohe Liefertermintreue erreicht wird.

Unsere ACTUAL Partner regional vor Ort sind erfahrene Fenster-Profis und sorgen für die erstklassige Projektentwicklung und Montage. Für ACTUAL Partner hat die Weiterempfehlung durch begeisterte Kunden in ihrer Region den höchsten Stellenwert. Für Sie bedeutet das, einen kompetenten, hoch engagierten Ansprechpartner in Ihrer Nähe zu haben. ACTUAL bietet zudem flächendeckenden Qualitätsservice durch bestens geschulte Servicetechniker.

WIE AKZENTE

Als erstes Unternehmen hat ACTUAL in Österreich Kunststoff Profil- und Fenstersysteme und auch das erste bleifreie Kunststofffenster selbst entwickelt und produziert. ACTUAL war der Pionier des hochwertigen Mitteldichtungssteg-Systems. ACTUAL entwickelte ein einzigartiges kubisch-geradliniges Fenster-Design in Holz-Alu und Kunststoff-Alu.

WIE AUSGEZEICHNET

ACTUAL Energiesparfenster wurden bereits fünfmal mit dem Innovationspreis des österreichischen Umweltministeriums und das neue ALWOOD_ALEVO Design mit dem internationalen Designpreis reddot design award ausgezeichnet. ACTUAL wurde als bestes Familienunternehmen Oberösterreichs und damit unter den neun besten Österreichs prämiert. Mehrfach war ACTUAL beim Wettbewerb Austrian Leading Companies unter den führenden Unternehmen.

WIE ACTUAL

ACTUAL wurde 1970 von Ing. Walter Ganzberger gegründet und ist auch heute in zweiter Generation ein 100-prozentiges österreichisches Familienunternehmen.



5-fach ausgezeichnet mit dem Innovationspreis des österreichischen Umweltministeriums.



Ausgezeichnet beim Wettbewerb AUSTRIAN LEADING COMPANIES vom Wirtschaftsblatt und österreichischem Kreditschutzverband.



Zertifiziert nach ISO 9001



NACHHALTIGKEIT GANZHEITLICH GELEBT.

— BLAU IST DIE FARBE DER NACHHALTIGKEIT. BLAU IST AUCH DIE FARBE VON ACTUAL. DIE AUTHENTISCHE AUSRICHTUNG ALLER UNTERNEHMENSBEREICHE AUF NACHHALTIGKEIT STEHT IM ZENTRUM UNSERER UNTERNEHMENSKULTUR.

— 1

Energieeffiziente Fenster: ACTUAL Fenster wurden vom Ministerium für Nachhaltigkeit **fünfmal** mit dem Innovationspreis ausgezeichnet.

— 2

Energiespar-Fenster **nachhaltig mit Sonnenenergie** gebaut. Durch eine sehr große Photovoltaikanlage mit 1320 Paneelen am Dach der Produktionshallen nützt ACTUAL zu einem guten Teil Sonnenenergie für die Herstellung von Energiesparfenstern. Rund 180 Tonnen CO₂ werden so jährlich eingespart. Gleichzeitig mit der Investition in die Photovoltaikanlage wurde im Unternehmen auf energiesparende LED-Beleuchtung umgestellt.

— 3

Das ACTUAL Holz-Alu Werk wird durch einen **Biomassekessel** mit Säge-, Fräs- und Hobelspänen zu **100% aus eigener Produktion** beheizt.



— 4



Das **innerbetriebliche Kreislaufsystem** sorgt für die nachhaltige Nutzung von Materialien. Verschnitt von Kunststoffprofilen wird wieder zu Grundmaterial gemahlen und fließt so unternehmensintern in einen Kreislauf echter Wiederverwertung beim selben Produkt. Im Holz-Alu Werk installierte ACTUAL eine Hightech-Oberflächenanlage mit einem speziellen Lack-Rückgewinnungssystem.

— 5

ACTUAL hat als **erstes Unternehmen in Österreich** auf **umweltfreundlichere blei- und cadmiumfreie Kunststoff-Fenster** umgestellt. Diese Pionierleistung hat Kunststoff-Fenstermaterialien revolutioniert. Achten Sie im Produktvergleich auf blei- und cadmiumfreie Kunststoff-Profile.

— 6

Durch die actualen Fensterproduktionen in Österreich, Schlüssellieferanten und Vertriebs- und Montagepartner aus der Region wird auf **regionale Wertschöpfung** und **nachhaltige Logistik** durch kurze Wege gesetzt.



ENERGIESPAR- FENSTER
NACHHALTIG MIT SONNEN-
ENERGIE GEBAUT: DAS IST
DER **ACTUALE LICHTBLICK**.

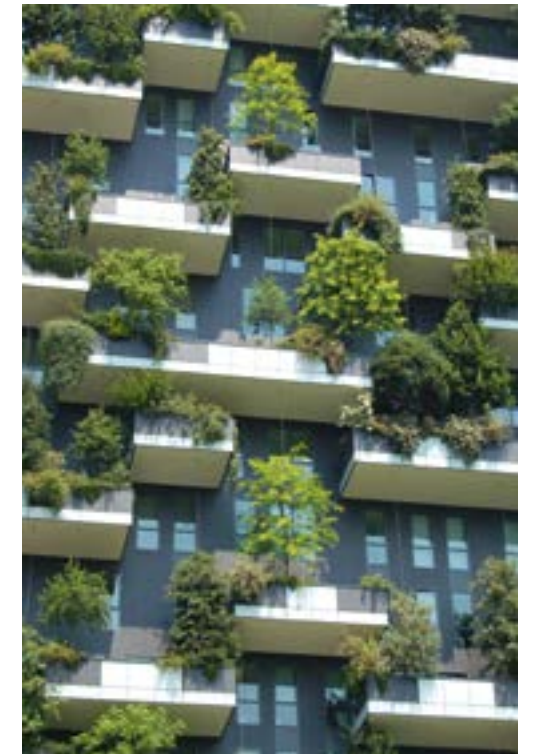



— ACTUAL BIETET DAS **KOMPLETTPROGRAMM** MIT FENSTERN, GANZGLAS-SYSTEM, SONNENSCHUTZ UND HAUSTÜREN. FÜR IHRE **INDIVIDUELLE, PERFEKTE GESAMTLÖSUNG.**



— **EINZIGARTIGE TÜREN FÜR EINZIGARTIGE HÄUSER.**

Das Haustüren-Programm von ACTUAL besticht durch außergewöhnliche Ästhetik und besondere Stil-Vielfalt in Aluminium, Holz-Alu, Holz und Kunststoff. Mehr dazu finden Sie auf über 100 Seiten im ACTUAL Haustüren-Buch.

PERFEKT KOMBINIERT. DAS **ACTUAL** KOMPLETTPROGRAMM.

— ACTUAL ERFÜLLT MIT EINER **BREITEN PRODUKT-PALETTE** IHRE INDIVIDUELLEN WÜNSCHE. DURCH DAS **ABGESTIMMTE DESIGN** KÖNNEN KUNSTSTOFF-ALU- UND HOLZ-ALU-FENSTER GEMEINSAM IN EINEM BAUPROJEKT KOMBINIERT WERDEN.

GANZGLAS-DESIGN

LOFT.SYSTEM

Die intelligente Ganzglaslösung



F.LINE+ IN HOLZ-ALU UND KUNSTSTOFF-ALU

Die Design-Revolution. Flächenbündig-kubisch innen und außen:



ALWOOD

Puristische Ästhetik in Holz-Alu. Wie aus einem Guss. Minimalistischer Flügel für mehr Licht.



ALEVO

Puristische Ästhetik in Kunststoff-Alu. Wie aus einem Guss. Minimalistischer Flügel für mehr Licht.

F.LINE IN HOLZ-ALU, KUNSTSTOFF-ALU UND KUNSTSTOFF

Flächenbündig außen. Kubisch-geradlinig innen.

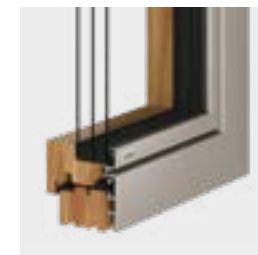

CUBIC 9 F

Edler Stil in Holz-Alu. Glas, Flügel und Rahmen außen nahezu bündig.



MATRIX 9 F

Edler Stil in Kunststoff-Alu. Glas, Flügel und Rahmen außen nahezu bündig.



MATRIX F

Rahmen und Flügel flächenbündig, dynamisch profiliert.



MATRIX 9 F

Innovativ und einzigartig in Kunststoff: Glas, Flügel und Rahmen außen nahezu bündig.



MATRIX F

Rahmen und Flügel flächenbündig, dynamisch profiliert.

C.LINE IN HOLZ-ALU, KUNSTSTOFF-ALU UND KUNSTSTOFF

Geradlinig flächenversetzt, reinigungsfreundlich.

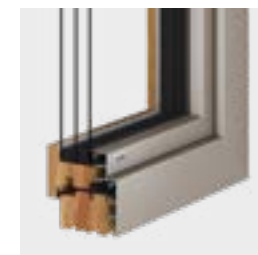

CUBIC 9 C

Das Premiumfenster in Holz-Alu. Geradlinig und besonders reinigungsfreundlich.



MATRIX 9 C

Das Premiumfenster in Kunststoff-Alu. Geradlinig und besonders reinigungsfreundlich.



SOLAR

Der bewährte Allrounder. Auch in Kunststoff Weiß ohne Aluschale erhältlich.

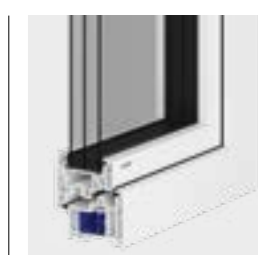

MATRIX 9 C

Das Premiumfenster in Kunststoff. Geradlinig und besonders reinigungsfreundlich.

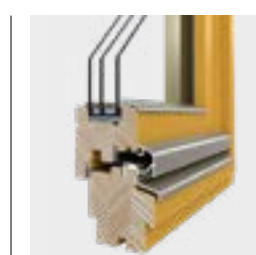

CLASSIC 9

Natur pur: Das moderne Holzfenster.



ALWOOD UND ALEVO

— DAS NEUE REVOLUTIONÄRE FENSTERDESIGN
AUS EINEM GUSS. KUBISCH-GERADLINIG OHNE
SCHRÄGEN, OHNE GLASLEISTEN UND FUGEN.
FLÄCHENBÜNDIG AUSSEN UND INNEN.



LICHTJAHRE VORAUSS.

KUBISCH- GERADLINIG UND FLÄCHENBÜNDIG

Erstmals wurde ein Fenster sowohl für das Design mit dem international renommierten reddot design award als auch für die Energieeffizienz mit dem Innovationspreis des österreichischen Umweltministeriums ausgezeichnet. Sein minimalistischer Flügel sorgt für mehr Lichteinfall und solare Gewinne. Dank identischer Formensprache in Holz-Alu und Kunststoff-Alu können beide Systeme sinnvoll und investitionssparend in einem Projekt kombiniert werden. Das einzigartige ACTUAL-Fensterdesign bei ALWOOD Holz-Alu und ALEVO Kunststoff-Alu ist durch ein Gemeinschaftsgeschmackmuster geschützt.

ALWOOD und ALEVO - Der Produktfilm auf www.actual.at



Innovationspreis des österreichischen Umweltministeriums.



DIE
ÄSTHETIK
LEBT
IM DETAIL.

— DAS KUBISCH-GERADLINIGE DESIGN-
FENSTER ZEICHNET SICH DURCH **ERST-
KLASSIGE WÄRME- UND SCHALLDÄMMUNG**
SOWIE **BESTE TECHNIK** UND SICHERHEIT AUS.



ACTUAL MINIFLÜGEL

Mit minimalistischer 20 mm Ansichts-
breite läuft der Miniflügel flächenbündig
zu Rahmen und Glas. So sorgt er für mehr
Licht und Eleganz im Wohnraum.

Wird der minimalistische Flügel in Schwarz mit einem
andersfarbigen Rahmen kombiniert, entsteht der optische
Effekt eines Ganzglasflügels.

ACTUAL INSIDE

Der unsichtbare Beschlag, macht Fensterdesign kompromisslos schön. Er harmoniert perfekt mit der Flächenbündigkeit innen und den geraden Linien und Formen von ALEVO und ALWOOD. Die massive, formschlüssige Grundplatte des INSIDE Beschlages sorgt für Langlebigkeit und Funktionalität selbst bei hohen Flügelgewichten.

CUBIC
DESIGN

ACTUAL GRIFF

Der spezielle ACTUAL GRIFF im CUBIC-
Design ist optimal auf die geradlinige
Fensterform abgestimmt und kommt
mit Edelstahl-Finish sowie mit flacher
Griffplatte (auf Wunsch).



EINBLICKE IN DIE NEUE FENSTER-GENERATION ALWOOD & ALEVO.

— ACTUAL SORGT DURCH DIE **SERIENMÄSSIGE THERMODÄMMUNG** FÜR OPTIMAL GEDÄMMTE RAHMEN BEI ALWOOD UND ALEVO. BEI ALEVO WIRD DIE **EISENVERSTÄRKUNG** SO ZUSÄTZLICH ISOLIERT. ANDERS ALS BEI ANDEREN FENSTERSYSTEMEN HEISST ES BEI ALEVO THERMODÄMMUNG UND VERSTÄRKUNG STATT THERMODÄMMUNG ODER VERSTÄRKUNG. MIT DIESER FENSTERTECHNIK **VERSCHWENDEN SIE KEIN GELD MIT HEIZKOSTEN.**



INTELLIGENTES SPAREN

ALWOOD und ALEVO lassen sich durch das idente Design in einem Projekt perfekt kombinieren. So wird durch den Mix von Kunststoff-Alu und Holz-Alu Fenstern intelligent gespart.



ALEVO

Das Kunststoff-Alu-Fenster mit erstklassigen Wärmedämmwerten durch massive Systemstärke von 101 mm, Rahmen mit Thermodämmung und serienmäßig 3-fach Verglasung mit $U_g 0,5 \text{ W/m}^2\text{K}$.

Wärmedämmwert Bestwert $U_w 0,68 \text{ W/m}^2\text{K}$



ALWOOD

Das Holz-Alu-Fenster mit Bestwerten durch massive Systemstärke von 101 mm, HYBRID-Rahmen mit Thermodämmung und serienmäßig 3-fach Verglasung mit $U_g 0,5 \text{ W/m}^2\text{K}$.

Wärmedämmwert Bestwert $U_w 0,69 \text{ W/m}^2\text{K}$

1

ZUR ZEIT DIE FORM

Außen bestechen Glas, Flügel und Rahmen durch edle Flächenbündigkeit. Innen fasziniert das kompromisslose, kubisch-geradlinige Design ohne Schrägen und Fugen und die Flächenbündigkeit von Flügel und Rahmen. Aus einem Guss: Das Flügelprofil ohne Glasleiste gibt dem Fenster eine einzigartig ästhetische Form.

2

IN EINHEIT VERBUNDEN

Dank der QUADROBOND Verklebungstechnologie verbinden sich Flügel und Glas zu einer stabilen Einheit. So verbessern sich nachhaltig Wärmedämmung, Stabilität und Einbruchschutz (siehe Seite 72).

3

HIER BLEIBT DIE KÄLTE DRAUSSEN

Der Hightech Glas-Abstandhalter Super-Kälteblocker als warme Glaskante reduziert messbar den Wärmeverlust und wirkt gegen Tauwasser und Schimmelbildung (siehe Seite 72). ALWOOD und ALEVO sind serienmäßig mit hochwärmedämmender 3-fach Verglasung mit $U_g 0,5 \text{ W/m}^2\text{K}$ ausgestattet.

4

MINIMALER RAHMEN, MAXIMALES LICHT

Die schlanke Ansichtsbreite (106 mm) und der minimalistische Flügel (20 mm) garantieren mehr Lichteinfall, mehr solaren Gewinn, mehr Wohlbefinden. Bei 2-flügeligen Fenstern ist das extrem schlanke Profil in der Mitte (Stulp) mit nur 101 mm Ansichtsbreite ein einzigartiger Vorteil - besonders bei Renovierungen im Vergleich zu herkömmlichen 2-teiligen Fenstern mit klobigem breitem Stulp-Profil.

5

FIX.PUNKT

Die intelligente ACTUAL Aluschalen-Technik fixiert mit speziellen Verbundwinkeln die Eckpunkte. Dadurch werden nicht einzelne Aluschalen sondern der fix verbundene Gesamtrahmen auf das Fenster gesetzt. Das garantiert Langlebigkeit und perfekte Qualität auch in den Ecken (siehe Seite 76).

6

SICHER SCHÖN

Ein schöner, reinigungsfreundlicher und unsichtbarer Beschlag: ACTUAL INSIDE ohne Scharniere. Mit einbruchshemmenden Beschlägen inklusive Design-Sicherheitsschließstücken und Pilzappfenverriegelung (siehe Seite 77). Der doppelwandige solide Mitteldichtungsteg des ALEVO Profil-Systems erhöht den Einbruchschutz.



ALWOOD und ALEVO bestehen durch minimalistischem Flügel und nahezu Bündigkeit von Rahmen, Flügel und Glas gerade auch in Kombination mit Fixverglasungen.

Mit Flächenbündigkeit und kubischem Design sind ALWOOD und ALEVO die perfekten Fenster für den puristisch geradlinigen Stil.

PURISTISCHE ÄSTHETIK



DIE HARMONISCHE ELEGANZ DER NATUR.

— DAS **ALWOOD FENSTER** GIBT ES IN **FICHTE, LÄRCHE UND EICHE** NATUR UND IN EINER VIELFALT VON HOLZLASUR-FARBTÖNEN SOWIE NACH RAL DECKEND. ACTUAL BIETET AUCH DIE VARIANTE GEÖLT SOWIE ALS ZUSÄTZLICHE OPTION GEBÜRSTET FÜR DEN TRENDIGEN VINTAGE-LOOK.



ALWOOD in Eiche Natur geölt



Fenster: Eiche AC 1/12 Natur
Parkettboden Eiche Natur*



Fenster: Fichte AC 17/12 Sandbraun
Parkettboden Eiche Natur*



Fenster: Fichte AC 19/12 Graphitgrau
Parkettboden: Eiche Graphitgrau*



Fenster: Fichte AC 18/12 Schlammgrau
Parkettboden: Eiche Grau*

*Parkettboden-Beispiele: Mafi.

Elegantes Wohnflair ist durch die harmonische Abstimmung von Boden und Inneneinrichtung mit dem Fensterfarbton möglich. So eignen sich etwa Eiche Natur, aber auch Fichte in den Lasurtönen AC 17/12 Sandbraun, AC 18/12 Schlammgrau, AC 19/12 Graphitgrau wunderschön für die farbliche Abstimmung von Fenster und Eichen-Holzböden (siehe auch Seite 80 Holzfarben).





PROJEKT: MIT ZEITGEMÄSSER ARCHITEKTUR ZUM PREISGEKRÖNTEN HAUS.

 **Das beste Haus**
Architekturpreis 2013

PROJEKT: ENERGIEAUTARKES WOHNEN.

Das energieautarke Sonnenhaus in Oberösterreich kann besichtigt werden. Kontakt: 0664 / 16 60 886 oder office@actual.at

Baumeister: Boris T. Maier
Fotos: Leitl Werke

Das autarke Wohnhaus ist unabhängig von allen fossilen Energiequellen und zu 100 % CO₂-neutral. Dieses Gebäude erzeugt also nicht nur im Sommer Energieüberschuss, sondern versorgt sich auch im Winter selbst mit Energie und bleibt dabei leistungsfähig.

Das erste energieautarke Haus Österreichs ist mit hochwärmedämmenden ALWOOD Elementen und LOFT Ganzglas-System ausgestattet. Modernste Architektur und ausgeklügelte Sonnenhaustechnik verbinden sich elegant: Ein Patio, mit transparenten ACTUAL Elementen umschlossen, schafft ein lichtdurchflutetes Wohnerlebnis. Innenraum und der Patio-Terrassenbereich verschmelzen harmonisch.

Das Haus ist durch kostenlos genutzte Energie der Sonne ein kleines Energiekraftwerk für mehr Komfort mit Sauna Whirlpool ohne Mehrkosten.



Dieses außergewöhnliche Einfamilienhaus in Linz wurde als bestes Haus Oberösterreichs ausgezeichnet. Ausgangspunkt ist eine zeitgemäße Interpretation der Satteldachbauweise, Wohnhaus und Garage wurden vom Architektenteam in Holz-Riegelbauweise zu einem monolithischen Ganzen zusammengefasst. Die einheitliche Verkleidung von Dach- und Außenwand mit dunklen Bitumenschindeln, die flächenbündigen ACTUAL Kunststoff-Alu-Fenster und Hebeschiebetüre und Aluminium-Haustüre außen in RAL 7016 Anthrazitgrau und innen in Weiß betonen die homogene Struktur. Der Ausblick auf die Donau samt anschließendem Alpenvorland wurde in die Innenräume über die bewussten Fassadenausschnitte und die Hebeschiebe-Türe in Kunststoff-Alu integriert.

Architekt: Moser und Hager
Fotos: Martina Egger





PRÄGNANT
IM STIL,
EDEL IN
DER **FORM.**

MATRIX 9 F.LINE
CUBIC 9 F.LINE
UND
MATRIX F.LINE



MATRIX 9 F.LINE

— NEU: EINZIGARTIGES FLÄCHENBÜNDIGES DESIGN IN KUNSTSTOFF & KUNSTSTOFF-ALU. AUSSEN FLÄCHENBÜNDIG, INNEN KUBISCH-GERADLINIG. MATRIX 9 F.LINE IST MIT DEM INNOVATIONSPREIS DES ÖSTERREICHISCHEN MINISTERIUMS FÜR NACHHALTIGKEIT AUSGEZEICHNET.

Intelligentes Sparen:

MATRIX 9 F.line und CUBIC 9 F.line lassen sich durch das harmonisch abgestimmte Außen-Design in einem Projekt perfekt kombinieren. So wird durch den Mix von Kunststoff-Alu und Holz-Alu Fenstern intelligent gespart.





Die Neuheit in Kunststoff & Kunststoff-Alu:

Einzigartig nur bei ACTUAL: Beim neuen Kunststoff-Fenster MATRIX 9 F.line von ACTUAL ist das Glas nahezu bündig zum Flügelprofil. So bietet MATRIX 9 F.line in Kunststoff ohne Aluminiumschale und in Kunststoff-Alu edle puristische Flächenbündigkeit von Rahmen, Flügel und Glas.

 Die elegante schlanke Ansichtsbreite mit nur 108 mm Gesamtansichtsbreite und nur 37 mm beim Flügel sorgt für **mehr Licht, solare Gewinne und Wohlbefinden**. Bei 2-flügeligen Fenstern ist das sehr schlanke Profil in der Mitte (Stulp) mit nur 116 mm Ansichtsbreite ein wichtiger Vorteil - gerade auch bei Renovierungen im Vergleich zu herkömmlichen Fenstern mit klobigem breitem Stulp-Profil.

 **Serienmäßig mit 3-fach Glas** Ug 0,5 W/m²K, Energiedurchlassgrad 53%, LT Wert (Lichttransmission) 74%. Optional Glas g60 (ECLAZ) mit höherem Energiedurchlassgrad g-Wert 60% (Planung von Sonnenschutz gegen Überhitzung beachten), Wärmedämmwert Ug 0,5 W/m²K und LT Wert (Lichttransmission) 77%.

 Durch den integrierten **Super-Kälteblocker** steigt die Temperatur an der Glasinnenseite um bis zu 9° C - dadurch werden Wärmeverlust sowie Tauwasser- und Schimmelbildung deutlich reduziert (siehe Seite 72).

 Bessere Wärmedämmung, Stabilität und Einbruchschutz dank der speziellen Verklebungstechnik **QUADROBOND**, die Flügel und Glas zu einer Einheit verbindet (siehe Seite 72).

Sicherheitsschließstück mit **Stahlpilzzapfen** für erhöhten Einbruchschutz (siehe Seite 74).

 Die massive Systemstärke, der 85 mm starke Rahmen mit fünf Wärmeschutzkammern und mit dem soliden doppelwandigen ACTUAL Mitteldichtungssteg mit Isolierkammer garantieren beste Stabilität, Wärme- und Schalldämmung.
Systemstärke bei Kunststoff-Fenster: 103 mm
Systemstärke bei Kunststoff-Alu-Fenster: 110 mm

Mehr Schutz vor Einbrüchen durch **spezielle Sicherheitsgriffe und -schließstücke** (siehe Seite 74).

 Zusätzliche Option auf **HYBRID** Thermodämmung in Rahmen und Flügel für noch bessere Wärmedämmung (siehe Abb. MATRIX 9 F.line in Kunststoff-Alu Design Edition mit Hybrid Thermodämmung).

 Besonders reinigungsfreundlich: Der glatte Rahmen ohne Nut bei geöffnetem Fenster.

Mehr zu Wärmeschutz, Sicherheit und nachhaltiger Qualität: Seite 72-77.



MATRIX 9 F.line in Kunststoff-Alu Design mit Option Thermodämmung

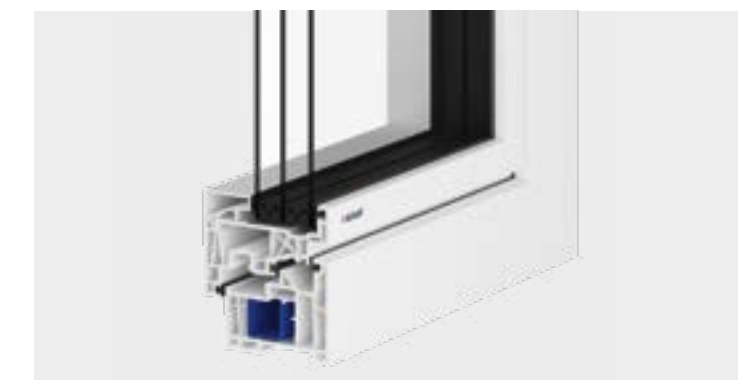

MATRIX 9 F.line in Kunststoff

Geeignet für Passivhäuser, Niedrigst- und Niedrigenergiehäuser

MATRIX 9 F.line:

Wärmedämmwert Uw mit 3-fach Glas Ug 0,5: Bestwert **0,71 W/m²K**

MATRIX 9 F.line HYBRID mit Thermodämmung:

Wärmedämmwert Uw mit 3-fach Glas Ug 0,5: Bestwert **0,68 W/m²K**



F

CUBIC 9 F.LINE

— DAS DELUXE-DESIGNFENSTER:
AUSSEN FLÄCHENBÜNDIG UND
INNEN KUBISCH-GERADLINIG.

Holz-Alu-Fenster weiter gedacht: CUBIC 9 F.line begeistert mit seinem jungen, modernen Design. Rahmen und Flügel sind außen flächenbündig, auch das Glas ist nahezu bündig zum Flügelprofil. Innen ist das neue CUBIC 9 F.line Flügel-design kubisch-geradlinig ident wie das ALWOOD Fenster, jedoch zum Rahmen flächenversetzt.

CUBIC DESIGN Elegante **kubisch-geradlinige Form** mit bester Funktion durch massive Systemstärke mit 107 mm (Rahmenbautiefe 87 mm). Das neue CUBIC 9 F.line ist in der Außenansicht flächenbündig mit einem Flügel-design, das auch zum Glas nahezu bündig ist.

☀ Die elegante schlanke Ansichtsbreite mit nur 107 mm Gesamtansichtsbreite und nur 34 mm beim Flügel sorgt für **mehr Licht, solare Gewinne und Wohlbefinden**. Bei 2-flügeligen Fenstern ist das sehr schlanke Profil in der Mitte (Stulp) mit nur 116 mm Ansichtsbreite ein wichtiger Vorteil - gerade auch bei Renovierungen im Vergleich zu herkömmlichen Fenstern mit klobigem breitem Stulp-Profil.

X Oben und seitlich ist eine zusätzliche Dämmung zwischen Aluschale und Holzrahmen (unten wegen Entwässerung punktuell ausgenommen).

3 **Serienmäßig mit 3-fach Glas** Ug 0,5 W/m²K, Energiedurchlassgrad 53%, LT Wert (Lichttransmission) 74%. Optional Glas g60 (ECLAZ) mit höherem Energiedurchlassgrad g-Wert 60% (Planung von Sonnenschutz gegen Überhitzung beachten), Wärmedämmwert Ug 0,5 W/m²K und LT Wert (Lichttransmission) 77%.

+ Durch den integrierten **Super-Kälteblocker** steigt die Temperatur an der Glasinnenseite um bis zu 9° C - dadurch werden Wärmeverlust sowie Tauwasser- und Schimmelbildung deutlich reduziert (siehe Seite 72).

F Exklusiv bei ACTUAL: Die **FIX.PUNKT-Technologie** fügt die Aluschalen mit einem speziellen Verbundwinkel zu einer dauerhaften Einheit zusammen (siehe Seite 76).

Stabile Aluschale, die in allen **RAL- und Eloxal - sowie Holzstruktur-Farbtönen** verfügbar ist.

Q Bessere Wärmedämmung, Stabilität und Einbruchschutz dank der speziellen Verklebungstechnik **QUADROBOND**, die Flügel und Glas zu einer Einheit verbindet (siehe Seite 72).

Sicherheitsschließstück mit **Stahlpilzzapfen** für erhöhten Einbruchschutz (siehe Seite 74).

Mehr zu Wärmeschutz, Sicherheit und nachhaltiger Qualität: Seite 72-77.



Geeignet für Passivhäuser, Niedrig- und Niedrigenergiehäuser

Wärmedämmwert Uw mit 3-fach Glas Ug 0,5: Bestwert 0,75 W/m²K



MATRIX F.LINE

— DIE STILIKONE MIT EDLER
FORM: **AUSSEN FLÄCHENBÜNDIG,
INNEN KUBISCH-GERADLINIGES
CUBIC DESIGN.**



Premium-Design trifft auf beste Wärmedämmung: MATRIX F.line vereint beide Vorzüge in elegante Kunststoff-Alu- und Kunststoff-Fenster, die dank der flächenbündigen Rahmen und Flügel sowie dem zum Glas hin abgeschrägten Profil eine kraftvolle, dynamische Optik besitzen.



Prägnantes, klares Design mit **Flächenbündigkeit außen** und geradliniger Glasleiste innen.



Bessere Wärmedämmung, Stabilität und Einbruchschutz dank der speziellen Verklebungstechnik **QUADROBOND**, die Flügel und Glas zu einer Einheit verbindet (siehe Seite 72).



Exklusiv bei ACTUAL: Die **FIX.PUNKT-Technologie** fügt die Aluschalen mit einem speziellen Verbundwinkel zu einer dauerhaften Einheit zusammen (siehe Seite 76).



Durch den integrierten **Super-Kälteblocker** steigt die Temperatur an der Glasinnenseite um bis zu 9° C - dadurch werden Wärmeverlust sowie Tauwasser- und Schimmelbildung deutlich reduziert (siehe Seite 72).



Die elegante schlanke Ansichtsbreite mit nur 108 mm Gesamtansichtsbreite und nur 37 mm beim Flügel sorgt für **mehr Licht, solare Gewinne und Wohlbefinden**. Bei 2-flügeligen Fenstern ist das sehr schlanke Profil in der Mitte (Stulp) mit nur 110 mm Ansichtsbreite ein wichtiger Vorteil - gerade auch bei Renovierungen im Vergleich zu herkömmlichen Fenstern mit klobigem breitem Stulp-Profil.



Serienmäßig mit 3-fach Glas Ug 0,5 W/m²K, Energiedurchlassgrad 53%, LT Wert (Lichttransmission) 74%. Optional Glas g60 (ECLAZ) mit höherem Energiedurchlassgrad g-Wert 60% (Planung von Sonnenschutz gegen Überhitzung beachten), Wärmedämmwert Ug 0,5 W/m²K und LT Wert (Lichttransmission) 77%.



Der Rahmen mit fünf Wärmeschutzkammern und besonders massivem doppelwandigem Mitteldichtungssteg mit zusätzlicher Isolierkammer, das starke Flügelprofil sorgen für hohe Stabilität, Wärme- und Schalldämmung sowie Einbruchschutz.

Systemstärke bei Kunststoff-Alu Fenster: 96 mm
Systemstärke bei Kunststoff-Fenster: 88 mm

Mehr Schutz vor Einbrüchen durch **spezielle Sicherheitsgriffe** und **-schließstücke** (siehe Seite 74).



Besonders reinigungsfreundlich: Der glatte Rahmen ohne Nut bei geöffnetem Fenster.

Mehr zu Wärmeschutz, Sicherheit und nachhaltiger Qualität: Seite 72-77.



MATRIX F.line in Kunststoff-Alu Design



MATRIX F.line in Kunststoff

Geeignet für Passivhäuser, Niedrigst- und Niedrigenergiehäuser

Wärmedämmwert Uw mit 3-fach Glas Ug 0,6: Bestwert **0,82 W/m²K**

Wärmedämmwert Uw mit 3-fach Glas Ug 0,5: Bestwert **0,75 W/m²K**





PROJEKT:
EIN DACHBODENAUSBAU
BRINGT EIN
VERSTECKTES JUWEL
ZUM VORSCHWEIN.



Der Dachboden in einem der ältesten Häuser in Mondsee ist ein regelrechtes Juwel. Radikal umgestaltet würde er einen spektakulären Blick auf die Basilika von Mondsee und die Drachenwand, einem Berg nahe des Ortes, bieten. Dieses Potenzial erkannten auch die Bewohner. Und so wurde anstelle des alten Dachbodens ein komplett neuer Holzriegelbau direkt auf das bestehende Haus gesetzt. Dadurch entstanden zwei getrennte Wohneinheiten, bei denen dank der Kombination von CUBIC Holz-Alu-Fenstern (Rahmen außen in Schwarz, innen in Weiß gehalten) und Schiebetüren mit LOFT Ganzglas-Design nun ein offenes Wohnen mit Panoramaausblick möglich ist.

Besonders kreativ wurde die gemeinsame Terrasse der beiden Wohnungen gelöst: Diese bietet als kompletter Dachausschnitt und Wohnbereichstrennung auch eine geschützte Außenfläche.



Bei Modernisierungen ist bei zweiteiligen Fenstern das sehr schlanke Profil in der Mitte (Stulp) ein wichtiger Vorteil von ACTUAL Fenstern, der hellere Räume ermöglicht.



GRENZENLOS
LEBEN
MIT
WEITBLICK.

LOFT
GANZGLAS
SYSTEM

LOFT GANZGLAS- DESIGN

— WENN AUSSEN ZU INNEN UND INNEN ZU AUSSEN WIRD UND NICHTS DEN BLICK STÖRT, BEGINNT DER TRAUM VOM **GRENZENLOSEN LEBEN**. WOHNRAUM UND NATUR VERSCHMELZEN ZU EINER EINHEIT. DURCH DIESE **ZEITGENÖSSISCHE ARCHITEKTUR** ENTSTEHT EIN LEBENS-GEFÜHL, DAS VON **LICHT, OFFENHEIT UND RÄUMEN OHNE GRENZEN MIT PANORAMAAUSBLICKEN** GEPRÄGT IST.

Technologisch macht diesen Wohnraum das ACTUAL LOFT.SYSTEM mit rahmenlosem Ganzglas-Design möglich. LOFT Ganzglas-Fixelemente bilden gemeinsam mit ACTUAL Fenstern, Schiebelementen und Haustüren eine perfekte integrierte Gesamtlösung mit System.





AUSFÜHRUNGSBEISPIELE

Schnitt oben und seitlich



Abb. 1

Schnitt unten

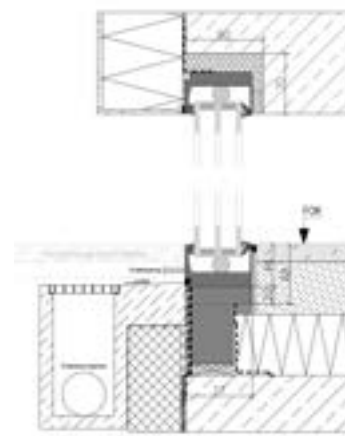
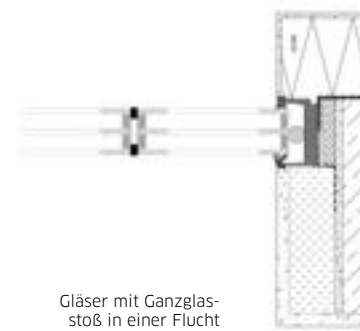

Gläser mit Ganzglasstoß in einer Flucht

Abb. 2

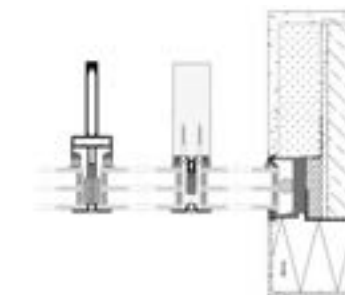

Gläser mit Statiklisene: Außen Alu schwarz eloxiert innen nach Wahl in Holz in der Fensterfarbe oder als schlankes Aluminiumprofil nach RAL

Abb. 3

LOFT. KOMPROMISSLOSE GANZGLAS-ÄSTHETIK

Bei manchen anderen Systemen bleibt der Rahmen umlaufend und bei Kopplungensichtbar. Das ACTUAL LOFT.SYSTEM besteht mit echtem edlem Ganzglas-Design für ästhetische Architektur.

Wichtig ist bereits in der Planungsphase die Ausnehmungen für das LOFT.SYSTEM seitlich und oben von 70 mm in der Tiefe und 90 mm in der Breite (Maße inklusive Einbauluft) sowie zusätzlich bauteilspezifische Durchbiegungen gemäß Norm und den Fußbodenanschluss zu berücksichtigen.

Wir empfehlen, den LOFT-Rahmen in der Innenansicht komplett vierseitig unsichtbar einzubauen. In der Außenansicht ist es die einfachste Allroundlösung den unteren schmalen LOFT Rahmen nicht zu verdecken und dreiseitig - oben und seitlich - verdeckt auszuführen. So ist die Entwässerung immer gewährleistet, was bei großen Glasflächen besonders wichtig ist. Diese kontrollierte Entwässerung ist ein großer Vorteil des ACTUAL LOFT.SYSTEMS. Zudem ist das Glas unten geschützt und ein Glasaustausch leicht möglich.

Alternativ kann der untere Rahmen außen z.B. durch demontierbare Holzterrasse oder ein Kiesbett verdeckt ausgeführt werden, wenn eine kontrollierte Entwässerung in einen Schacht/Rinne garantiert ist. (Abb. 1)

Der ACTUAL LOFT-Rahmen erlaubt durchgehende Fixverglasungen in Breiten von bis zu 6 m, bei integrierten offenbaren Elementen noch mehr.



GANZGLAS-SYSTEM FÜR FIXELEMENTE

Für ästhetisch transparente Optik ohne sichtbares vertikales Profil werden die einzelnen Scheiben mit einem Glasstoß aneinander gestellt. Gläser, die mit Glasstoß aneinander gereiht sind, müssen starker ausgeführt werden als Gläser, die 4-seitig von Rahmen umgeben sind (Abb. 2).

Als Alternative bietet ACTUAL die Glasverbindung mit Statiklisene an: Außen schwarz eloxiertes Aluminium, innen die schlanke Lisene in Holz oder Aluminium: so wird eine kostengünstigere geringere dimensionierte Glasstärke möglich. Der LOFT-Rahmen bleibt bei ACTUAL auch bei dieser Variante optisch elegant unsichtbar. (Abb. 3)

DAUERHAFT STABILITÄT UND SICHERHEIT

Stabilität ist elementar, gerade bei sehr großen raumhohen Elementen. Für das ACTUAL LOFT.SYSTEM wurde deshalb ein spezielles thermisch getrenntes Aluminiumprofil entwickelt, das sich mit optimaler Stabilität und Widerstandsfähigkeit bewährt.

Mit Glasstärken bis zu 12 mm (Gesamtglaspaketstärke 54 mm) ist das ACTUAL LOFT.SYSTEM statisch auf die hohen Anforderungen an ein Ganzglas-System ausgelegt. Gerade bei sehr großen schweren Elementen ist die korrekte statische Auslegung auch eine Frage der Sicherheit. Zusätzlich sind bei ACTUAL LOFT Ganzglasecken serienmäßig in Sicherheitsglas ausgeführt. Nicht in allen Regionen ist Sicherheitsglas vorgeschrieben. Trotzdem empfehlen wir generell bei Elementen, die unter Brüstungshöhe gehen, Sicherheitsglas zu verwenden, um Verletzungsgefahr zu vermeiden.

WÄRMEDÄMMUNG UND KOMFORT

3-fach Energiespargläser und Hightech-Glasabstandhalter haben eine neue Ära von Ganzglaslösungen eingeleitet. Auch bei Kälte bleiben die Glasscheiben innen angenehm warm und machen den Wohnbereich zur Wohlfühlzone mit Panoramaausblick.

Bei Ganzglasecken und -stößen ist eine hochwärmedämmende Glaskante sehr wichtig. Beim ACTUAL LOFT.SYSTEM wird serienmäßig der Super-Kälteblocker Glasabstandhalter eingesetzt, der gegen Kondensatbildung wirkt. Der thermisch getrennte LOFT-Aluminiumrahmen wird verdeckt überdämmt im Baukörper eingebaut.

Mit diesen Komponenten Glas, Glaskante und überdämmt eingebautem Rahmen entsteht ein Gesamtsystem, das in typischer LOFT-Größe wie 2,25 m x 2,5 m einen Gesamt-Wärmedämmwert von $U_w 0,68 \text{ W/m}^2\text{K}$ erzielt. (Je nach Elementgröße und statisch notwendiger Glasstärke variiert der Wärmedämmwert.)

EFFIZIENTE MONTAGE ZUR KOSTENOPTIMIERUNG

Einzigartige Vorteile bei der Montage: Anders als manche andere Ganzglassysteme können beim ACTUAL LOFT.SYSTEM in einem Schritt Glas und Rahmen montiert werden. So ist die Montage besonders schnell und effizient. Das Element ist vorgesehen für fertigen Anschluss an das Abdichtungssystem außen (Hochzug mit EPDM/E-Folie möglich). Das ACTUAL LOFT.SYSTEM ist perfekt auf sichere und einfache Montage von außen auch bei schweren Elementen ausgerichtet.

Videolink: Montage mit Minikran: www.actual.at



Foto: Michael Nagl



Der 360° Blick durch ein LOFT-Objekt zeigt, welches Wohngefühl mit den Kombinationen von LOFT-Ganzglaselementen, Ganzglasecken, Balkontüren und Schiebeelementen entsteht.

DRINNEN
IST DRAUSSEN
**NOCH
SCHÖNER.**

GRENZEN SIND DA, UM SIE ZU ÜBERWINDEN.

Das LOFT.SYSTEM von ACTUAL macht das eigene Zuhause grenzenlos. Gut durchdachte, geplante Kombinationen von offenbaren Elementen sowie Ganzglas-Fixverglasungen und -ecken bilden die Grundlage, jeden Wohnraum zu erfüllen.



FENSTER UND BALKONTÜREN MIT LOFT KOMBINIERT

LOFT kann mit Fenstern und Balkontüren der Holz-Alu-Systeme ALWOOD und CUBIC und des Kunststoff-Alu-Systems MATRIX F.line kombiniert werden. Die offenbaren Elemente sind dabei elegant in das LOFT Ganzglassystem eingebettet. Mit diesen Kombinationen ist eine Glasfläche in sehr großer Breite möglich. In Kombination mit Holz-Alu-Elementen ist der LOFT-Rahmen innen unsichtbar durch den Holz-Fensterrahmen verdeckt. Die Kombination mit Kunststoff-Alu Elementen wird mit einer Statikkopplung verwirklicht.

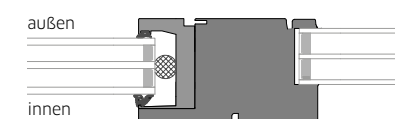

ALWOOD kombiniert mit LOFT.SYSTEM.



OFFEN
FÜR NEUE
EINDRÜCKE.

HOLZ-ALU HEBESCHIEBETÜREN MIT LOFT KOMBINIERT

Die Traumlösung für Design-Liebhaber: Der Schiebeflügel in Holz-Alu schwebt im rahmenlosen LOFT Ganzglas-Design. An den Schiebeflügeln in Holz-Alu können mehrere mit Ganzglasstoß verbundene Glaselemente und auch Ganzglasecken angeschlossen werden. Die Gesamtlösung mit maximaler Transparenz und Offenheit: Wohnraum und Natur verschmelzen.

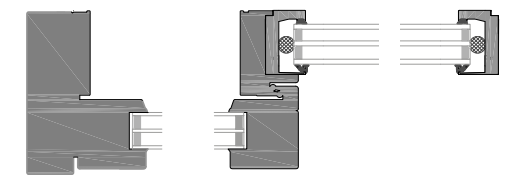

Holz-Alu Hebeschiebetür mit LOFT Ganzglasdesign kombiniert.



Laufschiene dezent im Fußboden eingelegt.



GANZGLASECKEN - GANZ EDEL

Bei Ganzglasecken wird durch ein Stufenglas mit schwarzem Emailstreifen die edle Optik erzielt.

GROSSE FIXVERGLASUNGEN IM GANZGLASDESIGN

Hochwärmende Ganzglaselemente ersetzen Mauern und sorgen für helle Räume und einen fantastischen Ausblick. Die Gläser werden in einer Flucht mit Ganzglasstoß aneinander gestellt für Offenheit ohne Rahmen.

ACTUAL LOFT
MACHT VIELES
MÖGLICH.

SITZFENSTER FÜR LICHTBLICKE

Mit einem circa 45 cm hohen Sockel und einer breiten Fensterbank entsteht ein Wohlfühl-Platz, der zum Lesen oder einfach nur zur Entspannung mit Ausblick einlädt.





FENSTER,
DIE ZU
NEUEN IDEEN
INSPIRIEREN.

MATRIX 9 C.LINE
CUBIC 9 C.LINE
SOLAR
VIVA 9
UND
CLASSIC



MATRIX 9 C.LINE

— DAS UNIVERSALGENIE FÜR
ENERGIEEFFIZIENZ, SICHERHEIT
UND REINIGUNGSFREUNDLICHKEIT.

Intelligentes Sparen:

MATRIX 9 C.line und CUBIC 9 C.line lassen sich durch das harmonisch abgestimmte Außen-Design in einem Projekt perfekt kombinieren. So wird durch den Mix von Kunststoff-Alu und Holz-Alu Fenstern intelligent gespart.



Mit dem neuen MATRIX 9 C.line bietet ACTUAL Premiumfenster in Kunststoff-Alu und Kunststoff, die höchsten Ansprüchen gerecht werden. Die moderne geradlinig-kantige Form macht MATRIX 9 C.line vielseitig für unterschiedliche Baustile einsetzbar und ist besonders reinigungsfreundlich.



Die elegante schlanke Ansichtsbreite mit nur 108 mm Gesamtansichtsbreite und nur 37 mm beim Flügel sorgt für **mehr Licht, solare Gewinne und Wohlbefinden**. Bei 2-flügeligen Fenstern ist das sehr schlanke Profil in der Mitte (Stulp) mit nur 116 mm Ansichtsbreite ein wichtiger Vorteil - gerade auch bei Renovierungen im Vergleich zu herkömmlichen Fenstern mit klobigem breitem Stulp-Profil.



Serienmäßig mit 3-fach Glas Ug 0,5 W/m²K, Energiedurchlassgrad 53%, LT Wert (Lichttransmission) 74%. Optional Glas g60 (ECLAZ) mit höherem Energiedurchlassgrad g-Wert 60% (Planung von Sonnenschutz gegen Überhitzung beachten), Wärmedämmwert Ug 0,5 W/m²K und LT Wert (Lichttransmission) 77%.



Durch den integrierten **Super-Kälteblocker** steigt die Temperatur an der Glasinnenseite um bis zu 9° C - dadurch werden Wärmeverlust sowie Tauwasser- und Schimmelbildung deutlich reduziert (siehe Seite 72).



Bessere Wärmedämmung, Stabilität und Einbruchschutz dank der speziellen Verklebungstechnik **QUADROBOND**, die Flügel und Glas zu einer Einheit verbindet (siehe Seite 72).

Sicherheitsschließstück mit **Stahlpilzzapfen** für erhöhten Einbruchschutz (siehe Seite 74).



Die massive Systemstärke, der 85 mm starke Rahmen mit fünf Wärmeschutzkammern und mit dem soliden doppelwandigen ACTUAL Mitteldichtungssteg mit Isolierkammer garantieren beste Stabilität, Wärme- und Schalldämmung. Systemstärke bei Kunststoff-Fenster: 103 mm Systemstärke bei Kunststoff-Alu-Fenster: 111 mm

Mehr Schutz vor Einbrüchen durch **spezielle Sicherheitsgriffe und -schließstücke** (siehe Seite 74).



Zusätzliche Option auf **HYBRID** Thermodämmung in Rahmen und Flügel für noch bessere Wärmedämmung (siehe Abb. MATRIX 9 C.line in Kunststoff-Alu Design Edition mit Hybrid Thermodämmung).



Besonders reinigungsfreundlich: Der glatte Rahmen ohne Nut bei geöffnetem Fenster.

Mehr zu Wärmeschutz, Sicherheit und nachhaltiger Qualität: Seite 72-77.



MATRIX 9 C.line in Kunststoff-Alu Design mit Option Thermodämmung

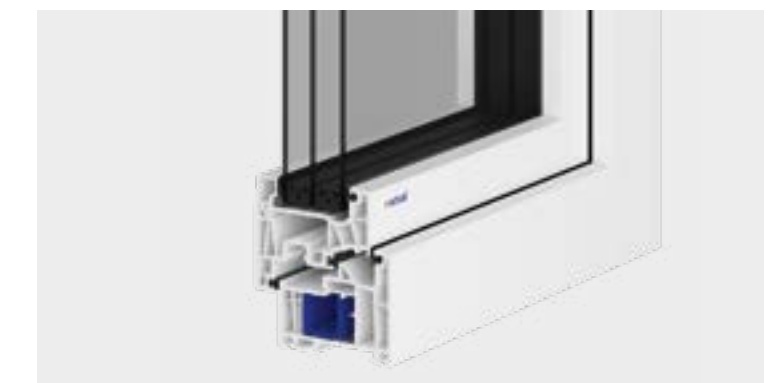

MATRIX 9 C.line in Kunststoff

Geeignet für Passivhäuser, Niedrigst- und Niedrigenergiehäuser

MATRIX 9 C.line:

Wärmedämmwert Uw mit 3-fach Glas Ug 0,5: Bestwert **0,71 W/m²K**

MATRIX 9 C.line HYBRID mit Thermodämmung:

Wärmedämmwert Uw mit 3-fach Glas Ug 0,5: Bestwert **0,69 W/m²K**





CUBIC 9 C.LINE

— DAS EDLE HOLZ-ALU-DESIGN-FENSTER IN KUBISCHER FORM.

Intelligentes Sparen:

MATRIX 9 C.line und CUBIC 9 C.line lassen sich durch das harmonisch abgestimmte Außen-Design in einem Projekt perfekt kombinieren. So wird durch den Mix von Kunststoff-Alu und Holz-Alu Fenstern intelligent gespart.

CUBIC 9 C.line verzichtet komplett auf störende Fugen und Glasleisten. Die kubische Form und die außen geradlinige, flächenversetzte und dadurch besonders reinigungsfreundliche Konstruktion bilden eine stimmige Optik. Die exzellenten Wärmedämmwerte machen dieses Fenster zur perfekten Wahl. Seine außergewöhnlich schmale Rahmenansicht sorgt für mehr Licht.



Elegante **geradlinige Form** mit bester Funktion durch massive Systemstärke mit 107 mm (Rahmenbautiefe 87 mm) und mehr Lichteinfall dank schmaler 107 mm Ansichtsbreite.



Die elegante schlanke Ansichtsbreite mit nur 107 mm Gesamtansichtsbreite und nur 34 mm beim Flügel sorgt für **mehr Licht, solare Gewinne und Wohlbefinden**. Bei 2-flügeligen Fenstern ist das sehr schlanke Profil in der Mitte (Stulp) mit nur 116 mm Ansichtsbreite ein wichtiger Vorteil - gerade auch bei Renovierungen im Vergleich zu herkömmlichen Fenstern mit klobigem breitem Stulp-Profil.



Serienmäßig mit 3-fach Glas Ug 0,5 W/m²K, Energiedurchlassgrad 53%, LT Wert (Lichttransmission) 74%. Optional Glas g60 (ECLAZ) mit höherem Energiedurchlassgrad g-Wert 60% (Planung von Sonnenschutz gegen Überhitzung beachten), Wärmedämmwert Ug 0,5 W/m²K und LT Wert (Lichttransmission) 77%.



Durch den integrierten **Super-Kälteblocker** steigt die Temperatur an der Glasinnenseite um bis zu 9° C - dadurch werden Wärmeverlust sowie Tauwasser- und Schimmelbildung deutlich reduziert (siehe Seite 72). Auch mit 2-fach Glas möglich.



Exklusiv bei ACTUAL: Die **FIX.PUNKT-Technologie** fügt die Aluschalen mit einem speziellen Verbundwinkel zu einer dauerhaften Einheit zusammen (siehe Seite 72).

Stabile Aluschale, die in allen **RAL- und Eloxal- sowie Holzstruktur-Farbtönen** verfügbar ist.



Bessere Wärmedämmung, Stabilität und Einbruchschutz dank der speziellen Verklebungstechnik **QUADROBOND**, die Flügel und Glas zu einer Einheit verbindet (siehe Seite 72).

Sicherheitsschließstück mit **Stahlpilzzapfen** für erhöhten Einbruchschutz (siehe Seite 74).



Oben und seitlich zusätzliche Dämmung zwischen Aluschale und Holzrahmen (unten wegen Entwässerung punktuell ausgenommen).

Mehr zu Wärmeschutz, Sicherheit und nachhaltiger Qualität: Seite 72-77.



Geeignet für Passivhäuser, Niedrigst- und Niedrigenergiehäuser

Wärmedämmwert Uw mit 3-fach Glas Ug 0,5: Bestwert **0,75 W/m²K**



SOLAR

— DAS BEWÄHRTE ALLROUND-FENSTER FÜR ALLE ANSPRÜCHE.

ACTUAL bietet mit dem System SOLAR ein Markenfenster für alle Ansprüche: Vielseitig und lange bewährt. SOLAR steht für besonders attraktive Anschaffungskosten und trotzdem hochwertige Konstruktions- und Ausstattungsmerkmale.



Serienmäßig 3-fach Energiesparglas Ug 0,6 m²K, auch mit 2-fach Glas möglich (siehe Seite 72).



Die elegante schlanke Ansichtsbreite mit nur 106 mm Gesamtansichtsbreite und nur 35 mm beim Flügel sorgt für **mehr Licht, solare Gewinne und Wohlbefinden**. Bei 2-flügeligen Fenstern ist das sehr schlanke Profil in der Mitte (Stulp) mit nur 112 mm Ansichtsbreite ein wichtiger Vorteil - gerade auch bei Renovierungen im Vergleich zu herkömmlichen Fenstern mit klobigem breitem Stulp-Profil.



Fünf Wärmeschutzkammern und solider **Mitteldichtungssteg** mit Isolierkammern, Sicherheitsbeschläge für sehr gute Wärmedämmung, Schalldämmung, Dichtheit und Einbruchschutz (siehe Seite 70). Mehr Licht und erhöhte solare Gewinne mit mehr Glasfläche durch sehr geringe Ansichtsbreite von Rahmen und Flügel von nur 106 mm.



Besonders reinigungsfreundlich durch den glatten Rahmen ohne Nut und das geradlinige C.line Design.



Bessere Wärmedämmung, Stabilität und Einbruchschutz dank der speziellen Verklebungstechnik **QUADROBOND**, die Flügel und Glas zu einer Einheit verbindet (siehe Seite 72).

Sicherheitsschließstück mit **Stahlpilzzapfen** für erhöhten Einbruchschutz (siehe Seite 74).

Mehr zu Wärmeschutz, Sicherheit und nachhaltiger Qualität: Seite 72-77.



SOLAR in Kunststoff

SOLAR in Kunststoff-Alu und mit 2-fach Glas

Geeignet für Niedrigst- und Niedrigenergiehäuser

Wärmedämmwert Uw mit 3-fach Glas Ug 0,6: Bestwert **0,85 W/m²K**



PROJEKT:
EIN ZUBAU,
DER NEUE
WOHNQUALITÄT
SCHAFFT.



Dieses Projekt zeigt, wie ein bestehender Altbau und ein moderner offener Zubau harmonisieren können. Ein bestehendes Nebengebäude mit schlechter Bausubstanz weicht einem offenen, zu Hof und Garten orientierten Zubau als eigene Wohneinheit. Der Wunsch der Familie war es, ihren Lebensbereich aus dem kleingliedrigen Wohnhaus (Ende 19. Jhdt. erbaut) mehr zu Garten und Hof auszudehnen.

Der langgestreckte Zubau beinhaltet den zum Innenhof ausgerichteten Wohnraum mit Galerie und öffnet sich auf dieser Seite großflächig transparent. Die großen Fixelemente und Fenstertüren im System CUBIC in Holz-Alu geben innen dem Raum in Lärche Natur (Holzlasur 1/12) ein warmes natürliches Flair. Die Fensterrahmen im Holz-Ton und die weißen Wandflächen und Sichtbeton ergeben einen sehr harmonischen Gesamteindruck. Außen ist das Anthrazitgrau RAL 7016 des CUBIC Holz-Alu Fensters ein willkommener Kontrast zur Holzfassade und es lässt den Rahmen in den großen Glasflächen optisch verschwinden. Der Hof wird von begrünten Flachdachflächen räumlich gefasst, die überdachte Außenbereiche schaffen.

Architekt: DI Georg Bauer

Foto: Andreas Buchberger



CLASSIC 9

— DAS ELEGANT - TRADITIONELLE HOLZFENSTER:
NATUR PUR IN HARMONISCHER FORM UND
INTELLIGENTER TECHNIK.

Massive Systemstärke
für erstklassige Wärmedämmung und Stabilität.

Geradlinige Form für komfortable Pflege und Reinigung.

Natürlichkeit und Tradition.

Hightech- Oberflächenschutz des Holzes.

Serienmäßig mit 3-fach Wärmeschutzglas
Auch mit 2-fach Glas möglich.

Optional auch gebürstet oder geölt möglich.

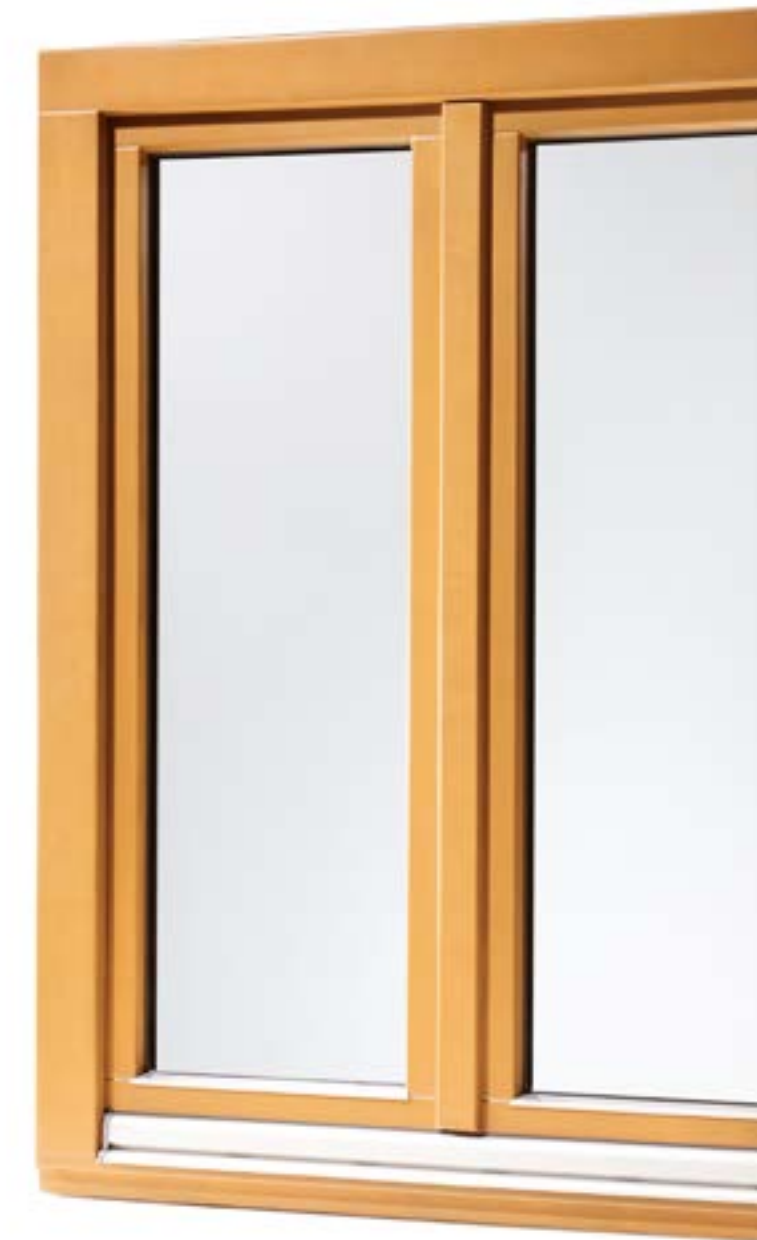

Geeignet für Passivhäuser, Niedrigst- und Niedrigenergiehäuser

Wärmedämmwert U_w mit 3-fach Glas U_g 0,6: Bestwert $0,80 \text{ W/m}^2\text{K}$





GENIESSEN
SIE DIE
**GROSSE
FREIHEIT.**

ACTUAL SCHIEBEELEMENTE

DIE ELEGANTE VERBINDUNG VON WOHNRAUM UND GARTEN.



— MIT ACTUAL HEBESCHIEBETÜREN STEHT IHNEN DIE WELT OFFEN, DENN SIE BIETEN **EXTREM GROSSE ÖFFNUNGSBREITEN**, DIE WOHNRAUM UND NATUR VERSCHMELZEN LASSEN. ACTUAL IST MIT DEM **KOMPLETTANGEBOT** - VON KUNSTSTOFF-ALU BIS HOLZ-ALU - DER **SPEZIALIST** FÜR SCHIEBEELEMENTE.



Ästhetisches Ganzglas-Design beim Fixteil.



Elegant bündig versenkte Laufschiene.

HEBESCHIEBETÜRE IN HOLZ-ALU

Serienmäßig außergewöhnlich: Das Ganzglas-Design, die bündig versenkte Laufschiene und die neue Dichtungstechnik sind die besten Merkmale der ACTUAL Hebeschiebetüre in Holz-Alu.

HEBESCHIEBETÜRE IN KUNSTSTOFF UND KUNSTSTOFF-ALU

Auch in Kunststoff-Alu und Kunststoff beidseitig präsentiert ACTUAL ein neues System mit ästhetischem Ganzglas-Design. Das sehr schlanke Profil für den Fixteil macht die nahezu rahmenlose Optik möglich.



KOMFORT OHNE BARRIEREN

Durch barrierefreie Schwellen in glasfaserverstärktem Kunststoff (GFK) sind ACTUAL Hebeschiebetüren besonders komfortabel, gut gedämmt und stabil (siehe Seite 77).

SPIELEND LEICHT

Auch sehr große Schiebeelemente sind dank hochwertiger Laufwerke leicht zu bedienen. Bei besonders hohen Gewichten kommt ein doppelt gefederter Laufwagen zum Einsatz.

SICHER UND GEPRÜFT

Große Glasflächen, die auch an der Innenseite warm bleiben – dafür sorgen hochwärmedämmende 3-fach Gläser, die bei ACTUAL serienmäßig eingesetzt werden. Für beste Statik garantiert die Glasstärke von 6 mm, die bei großen Hebeschiebe-Elementen eingesetzt wird. Optional sorgt auch ESG Sicherheitsglas für zusätzlichen Schutz.

ACTUAL Hebeschiebe-Türen in Holz-Alu gibt es mit Seitenteil im edlen Ganzglas-Design. Auch bei Hebeschiebe-Türen in Kunststoff-Alu und Kunststoff ist das Seitenteil in nahezu rahmenlosem Design mit sehr schlankem Rahmen ausgeführt.

ACTUAL Hebeschiebetüren für ein neues Wohngefühl. Große Glaspakete ermöglichen sehr gute Wärmedämmwerte. So bleiben die Räume trotz sehr großer Glasflächen exzellent gedämmt.

PARALLEL-SCHIEBE-ELEMENTE MIT NEUER EINZIGARTIGER BEDIENUNGSQUALITÄT

Speziell für etwas kleinere Elemente sind Parallel-Schiebe-Elemente eine interessante Alternative zu Hebeschiebeelementen. Die Kosten sind niedriger, der Übertritt unten durch das umlaufende Rahmenprofil etwas höher. Das neue Parallel-Abstell-Schiebe-Element (PAS-Element) läutet eine neue Ära für Parallel-Schiebe-Elemente ein. Im Vergleich zu herkömmlichen Parallel-Schiebe-Kipp-Elementen gibt es mit der neuen PAS-Türe einen extremen Komfortgewinn in der Bedienung: Ein Kraftspeicher im Beschlag sorgt für kinderleichtes Schließen und verhindert Fehlbedienung.

Mit spezieller Lüftungsstellung bleibt das Element beim Lüften sicher verriegelt. So ist die Sicherheitsstufe RC 2 sogar in Lüftungsstellung optional möglich.

PROJEKT: SCHÖNER WOHNEN.

Ein Wohnraum mit ACTUAL Holz-Alu Fenstern im bündigen Design und den ACTUAL Hebeschiebetüren kombiniert mit LOFT Ganzglas-System.

Schiebetüren geben jedem Raum ein besonderes Flair: Wohnzimmer, Küche, Wellness-Raum werden durch die großen offenbaren Elemente beeindruckend erweitert.

Architekt: Jestico + Whiles Architects
Fotos: Jungmann



PROJEKT: NATUR- VERBUNDEN.

Das Gebäude lässt durch die L-Form und die flächenbündigen ACTUAL ALWOOD Holz-Alu Elemente und das Ganzglas-System LOFT Wohnraum und Natur verschmelzen.

Kreative Architektur im Spiel mit unterschiedlichen Wohnebenen: Die barrrefreie Hebeschiebetüre im Esszimmer fließt durch die tiefer gelegene Wohnzimmerebene in eine Sitzfensterbank hinter der Ganzglastecke über.

Die Farben sind mit außen RAL 7006 Beige-grau und innen Lärche Natur in Verbindung mit der weißen Fassade sehr harmonisch und naturverbunden gewählt.

Planung: Moser und Hager
Architekten ZT GmbH
Fotos: Martina Egger





IN JEDEM
**DETAIL STECKT
EINE LÖSUNG.**

Fenster sind mehrere Jahrzehnte im Einsatz und müssen dabei die höchsten Anforderungen an Sicherheit, Dichtheit, Wärme- und Schalldämmung sowie Stabilität erfüllen. Deshalb zeichnen sich ACTUAL Fenster durch besondere Merkmale aus.

ICH WILL, DASS KÄLTE DRAUSSEN BLEIBT.

— DESHALB BAUT ACTUAL ENERGIEEFFIZIENTE FENSTER, DIE IHRESGLEICHEN SUCHE. FORMSCHÖN UND PREISGEKRÖNT.

X NEU: FENSTERBANKANSCHLUSS-PROFIL MIT EXTRA-THERMODÄMMUNG

Neu: Fensterbankanschluss-Profil mit Extra-Thermodämmung für perfekten Bauanschluss ohne Kältebrücken im Fensterbankbereich. In zwei Höhen erhältlich: 30 mm und neu auch extra hoch in 50 mm für noch bessere Lösung für Fensterbank und Fassadendämmung sowie nachträglichem Einbau der Fensterbank.

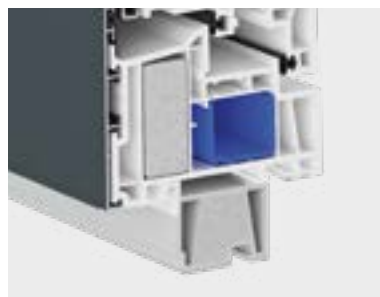

30 mm

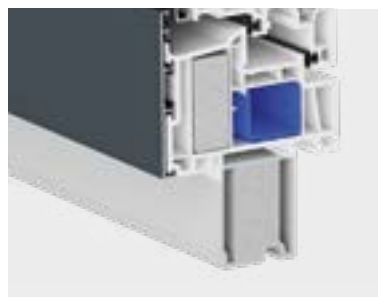

50 mm

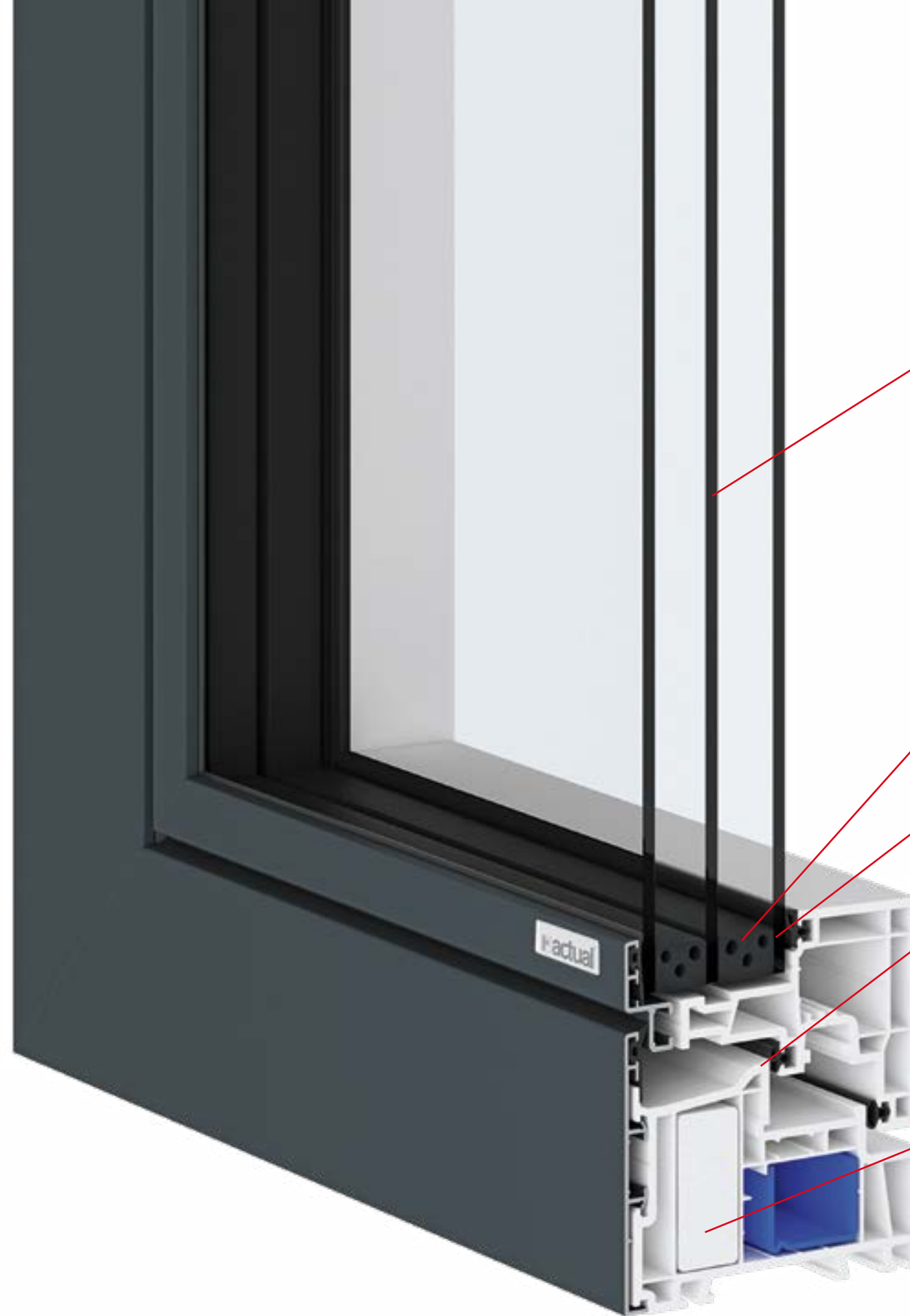

3 ENERGIESPARGLAS

Das hochwärmedämmende energiesparende 3-fach-Glas ist bei allen ACTUAL Fenstersystemen Standard und liefert beachtliche Wärmedämmwerte.

Wärmedämmwert Ug 0,5 W/m²K, Energiedurchlassgrad 53%, LT Wert (Lichttransmission) 74%. Optional Glas g60 (ECLAZ) mit höherem Energiedurchlassgrad g-Wert 60%, Wärmedämmwert Ug 0,5 W/m²K und LT Wert (Lichttransmission) 77%. Bei Einsatz dieses Glases ist auch auf die Sonnenschutzplanung gegen Überhitzung der Räume zu achten.

+ HIGHTECH SUPER-KÄLTBLOCKER

Der ACTUAL Super-Kälteblocker reduziert dank der warmen Glaskante im Vergleich zu Glasabstandhaltern aus Edelstahl und Aluminium den Wärmeverlust sehr deutlich. Dies sorgt für eine bis zu 9° C wärmere Innenseite und schützt vor Kondensatbildung.

Q QUADROBOND VERKLEBUNGSTECHNIK

Die Verklebungstechnik QUADROBOND verbindet Flügel und Glas zu einer Einheit und verbessert Wärmedämmung, Stabilität und Einbruchschutz deutlich.

A MITTELDICHUNGSSTEG MIT ISOLIERKAMMER

Alle Kunststoff-Alu- und Kunststoff-Fenstersysteme von ACTUAL haben einen besonders soliden doppelwandigen Mitteldichtungssteg mit Isolierkammer. Diese wartungsfreie Konstruktion sichert Dichtheit über lange Zeit, wirkt gegen Kondensatbildung im Falzbereich und erschwert Einbrüche, da das Fenster in dieser Bauweise schwerer ausgehebelt werden kann. Für die perfekte Dichtungstechnik der Fenster werden zudem ausschließlich hochwertige Materialien verwendet. Das Ergebnis: Fenster, die optimal für den Langzeiteinsatz vorbereitet sind.

X HYBRID THERMODÄMMUNG

Für die maximierte Wärmedämmung gibt es die Thermodämmung standardmäßig bei ALWOOD und ALEVO sowie seitlich und oben bei CUBIC 9 und VIVA 9. Bei MATRIX 9 optional.



ICH WILL MICH ZUHAUSE SICHER FÜHLEN.

— DESHALB IST DER SCHUTZ VOR EINBRÜCHEN UND EIN MEHR AN KINDERSICHERHEIT FÜR ACTUAL KEIN LIPPENBEKENNTNIS, SONDERN DAS ERGEBNIS VON JAHRZEHNTELANGER ERFAHRUNG.

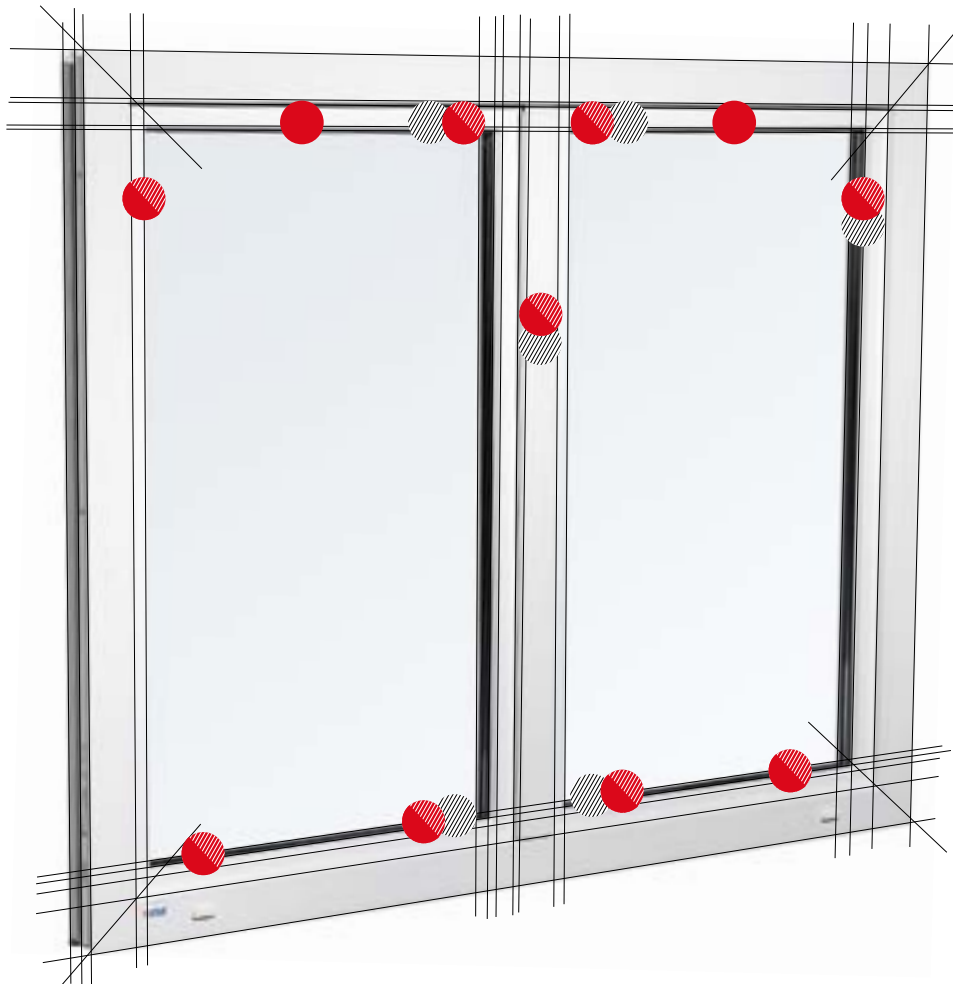

/// SICHERHEITSPAKET STANDARD

Jedes ACTUAL Fenster ist im Standard mit **SICHERHEITSSCHLIESSSTÜCKEN** und **PILZZAPFEN-VERRIEGLUNG** im unteren Bereich ausgestattet. Auch bei den Stulpflügeln von mehrteiligen Fenstern sind diese Vorrichtungen integriert. Bei jedem ACTUAL Fenster ist das Glas mit dem Flügel zu einer stabilen Einheit verklebt. ACTUAL Kunststoff-Fenster zeichnen sich durch den soliden, doppelwandigen **MITTELDICHTUNGSSTEG** mit Isolierkammern als zusätzlichen Schutz gegen das Aushebeln der Fenster aus. Mit dieser speziellen Konstruktion war ACTUAL Pionier in der Fenstertechnik.

● SICHERHEITSPAKET 4-ECKENSICHERUNG SS4

SICHERHEITSSCHLIESSSTÜCKE und **PILZZAPFEN-VERRIEGLUNG** an allen vier Ecken und somit rundum gesichert, Flügel und Glas verklebt.

● SICHERHEITSPAKET SAFE MAX

SICHERHEITSSCHLIESSSTÜCKE und **PILZZAPFEN-VERRIEGLUNG** umlaufend zusätzlich zur 4-Eckensicherung, Flügel und Glas verklebt, Aufbohrschutz für das Getriebe. Beschlagsausführung wie RC2 / RC2 N, jedoch nicht mit allen Komponenten gemäß RC2 Prüfzeugnis (Glas, Rahmen - siehe unten).

● SICHERHEITSPAKET RC2

SICHERHEITSSCHLIESSSTÜCKE und **PILZZAPFEN-VERRIEGLUNG** umlaufend - zusätzlich zur 4-Eckensicherung, **VERBUNDSICHERHEITSGLAS** (A3, 9,5 mm durchwurfhemmende Scheibe der Klasse P4A), Flügel und Glas speziell nach RC2 verklebt, Aufbohrschutz für das Getriebe, mit **VERSPERRBAREM GRIFF**. Auch für den Designbeschlag **INSIDE** ohne sichtbare Scharniere und einflügelige Balkontüren mit flacher Komfort-Bodenschwelle und Hebeschiebetüren möglich. In Holz-Alu ist RC2 bei **ALWOOD** mit Fichte, Lärche und Eiche und bei **CUBIC**, **VIVA** und **CLASSIC** in Lärche und Eiche möglich.

— ACTUAL IST VON DER HOLZFORSCHUNG AUSTRIA FÜR **EINBRUCHHEMMENDE ELEMENTE** NACH DIN EN1627 GEPRÜFT UND ZERTIFIZIERT SOWIE AUF DER EMPFEHLUNGSLISTE DES BAYERISCHEN LANDESKRIMINALAMTES FÜR GEPRÜFTE, ZERTIFIZIERTE UND EINBRUCHHEMMENDE SICHERHEITSFENSTER GELISTET.

SICHERHEITSSCHLIESSSTÜCKE MIT PILZZAPFEN-VERRIEGLUNG

ACTUAL setzt bei allen Fenstern massive Design-Sicherheits-schließstücke ein, in welche die Pilzzapfen-Verriegelung eingreift. Diese Konstruktion wirkt gegen das Aushebeln der Fenster. Auf Wunsch ist Sicherheitsstufe RC2 möglich.



SMART WINDOWS

Mit dem Magnet-Verschluss und Öffnungsmelder (auf Wunsch) wird das ACTUAL Fenster zum intelligenten Sicherheitswächter und ist in die Alarmanlage integrierbar. Einbau oben und/oder unten möglich.



MITTELDICHTUNGSSTEG

Der solide, doppelwandige Mitteldichtungssteg mit Isolierkammern von ACTUAL erschwert das Aushebeln der Fenster von außen. Er ist eine Barriere für das Einbruchwerkzeug.



VERSPERRBARE GRIFFE

Mit dem versperrbaren Design-Griff kann das Fenster nicht geöffnet werden. Er ist somit Kindersicherung und Einbruchschutz. Der neue Sicherheitsgriff **SecuForte** ist im geschlossenen und gekippten Zustand automatisch gesperrt. Er funktioniert wie Sicherheits-Drehverschlüsse: Erst drücken, dann drehen.



Griff SecuForte (G 55)



Versperrbarer Griff (G 53)

VSG VERBUNDSICHERHEITSGLAS

Beim Verbundsicherheitsglas erschwert eine reißfeste Folie zwischen den Glasscheiben das gewaltsame Durchdringen des Glases. VSG-Glas schützt zudem bei Bruch vor Verletzungen nach dem selben Prinzip wie die Windschutzscheibe.



KINDERSICHERUNG/DREHSPERRE

Die spezielle Kindersicherung wird unten am Rahmen montiert. So ist ohne Schlüssel nur das Kippen des Fensters möglich, nicht aber das komplette Öffnen.



ICH WILL MICH JEDEN TAG WOHL-FÜHLEN.

— DESHALB HAT ACTUAL VIEL ZEIT UND ENTWICKLUNGSARBEIT INVESTIERT, FENSTER NOCH BESSER, KOMFORTABLER UND LANGLEBIGER ZU MACHEN.

FIX.PUNKT ALUSCHALENTECHNIK

Aluschalentechnik für Kunststoff-Alu- und Holz-Alu-Systeme, bei der die Eckpunkte mit speziellen Verbundwinkeln fixiert werden. Dadurch wird ein fest verbundener Gesamtrahmen auf das Fenster gesetzt - und das garantiert ein Maximum an Langlebigkeit und perfekte Qualität auch in Gehrungen. Einzigartig bei ACTUAL: Die FIX.PUNKT Anbindung für Langzeit-Qualität bei Kunststoff-Alu und Holz-Alu Fenstern.



FLACHE BODENSCHWELLEN

Die flachen Bodenschwellen bei Balkontüren (auf Wunsch) und bei Hebeschiebetüren (siehe Foto) sorgen dafür, dass Innen- und Außenraum verschmelzen. Mit Weitblick geplant: Den sanften, barrierefreien Übergang wird man auch im fortgeschrittenen Alter besonders schätzen.



HOCHWERTIGE DICHTUNGEN

Zwei Dichtungen am Flügel und der spezielle Mitteldichtungssteg am Rahmen sorgen bei sehr guter Dichtheit für schöne Optik und Reinigungsfreundlichkeit. Auf Wunsch bietet ACTUAL auch eine dritte Dichtung am Rahmen, die die Schalldämmung noch weiter optimiert.

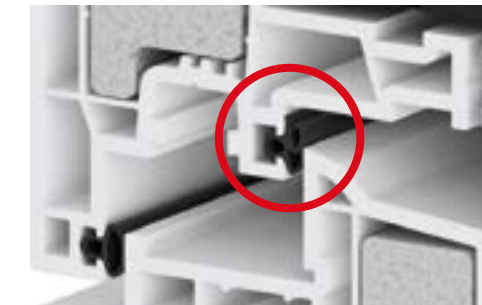

REINIGUNGSFREUNDLICHER RAHMEN

Dank des glatten Rahmens ohne Nut sind ACTUAL Fenster besonders reinigungsfreundlich. Der glatte, formschöne Falz der ACTUAL-Systeme ohne Nuten und Abstufungen ist ein wichtiger Unterschied zu vielen anderen Fenstern.



SICHTBARER BESCHLAG

ACTUAL setzt beim sichtbaren Beschlag hochwertige Qualität aus Österreich ein.

MAMMUT-BESCHLAG

Speziell für große, schwere Elemente wurde für MATRIX, CUBIC, VIVA und SOLAR der MAMMUT-Beschlag entwickelt. (Abbildung rechts)



UNSICHTBARER BESCHLAG

Schöner ohne sichtbare Scharniere: Das ist ACTUAL INSIDE. Passend für alle ACTUAL Fenster und mit massiver, formschlüssiger Grundplatte auch für hohe Flügelgewichte geeignet. ACTUAL INSIDE ist durch die unsichtbaren Scharniere besonders reinigungsfreundlich und auch RC 2 Sicherheitsstufe geeignet.



MEHR LICHT DURCH ZARTE PROFILE

Für Modernisierung mit 2-flügeligen Fenstern ein wichtiger Vorteil für helle Räume: ACTUAL Fenster zeichnen sich durch das extrem schlanke Profil in der Mitte (Stulp) mit nur 101 mm Ansichtsbreite (ALEVO, ALWOOD) und 116 mm (MATRIX, CUBIC) aus. Oft sind andere Fenster mit klobigem Profil hier rd. 40% breiter, so gibt es deutlich weniger Glasanteil und Lichteinfall.



FLÜGELHEBER

Der Flügelheber sorgt für leichte Bedienbarkeit im langjährigen Einsatz. Der Flügel wird stets in die richtige Position gehoben.



ZUSCHLAGSICHERUNG

Bei allen ACTUAL Fenstern ist serienmäßig eine Zuschlagsicherung integriert, damit Fensterflügel in gekippter Stellung bei normaler Zugluft nicht zuschlagen.

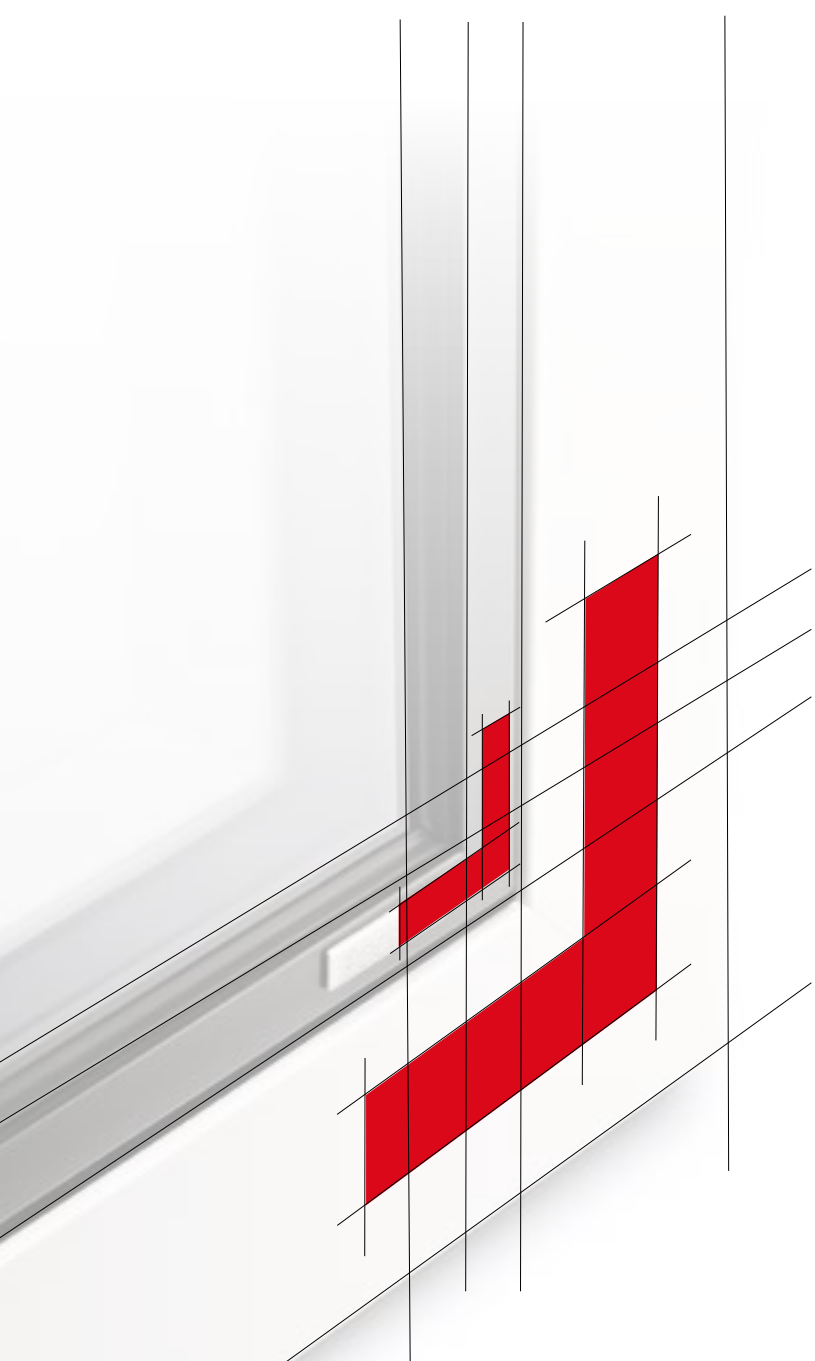

THERMISCHE MODERNISIERUNG: SPAREN MIT WOHLFÜHLEFFEKT.



ENERGIE UND GELD SPAREN

Alte Fenster dämmen fünf Mal schlechter als neue Energiesparfenster. Bis zu 30% der Energie können über Fenster verloren gehen. Ein Tausch bringt deshalb finanzielle Vorteile. Zusätzlich ist thermische Sanierung ein wichtiger Beitrag zum Klimaschutz.

BEISPIEL

In einem durchschnittlichen Einfamilienhaus würden mit neuen Fenstern über 900 Liter Heizöl bzw. bei einem Heizölpreis von 1€/Liter ca. 900 Euro jährlich an Heizkosten gespart. Der Einbau von neuen Energiesparfenstern bringt eine Reduktion von über zwei Tonnen CO₂ jährlich.

MEHR KOMFORT UND BESSERES RAUMKLIMA

In der kalten Jahreszeit liegen die Temperaturen auf der Glasinnenseite durch die gute Isolierung um rund 12° höher, als bei alten Fenstern. Vorher unangenehm kalt und zugig, wird der Platz beim neuen Fenster zur Wohlfühlzone. Die höhere Temperatur an der Glasinnenseite wirkt zudem gegen Kondenswasserbildung.

TIPP

Nützen Sie den Vorteil der hochwärmedämmenden Gläser und schaffen Sie im Zuge des Umbaus größere Glasflächen für mehr Licht, Panoramaausblick und mehr Komfort.

RICHTIGES LÜFTEN LEICHT GEMACHT

Bei alten Gebäuden gehen Wärme und gleichzeitig die im Raum anfallende Luftfeuchtigkeit unkontrolliert durch undichte Stellen verloren. Energie sparen wird bei neuen Gebäuden und nach thermischer Sanierung durch eine Verbesserung der Abdichtung von Fenstern und Gebäudehülle erreicht. Durch die hohe Dichtigkeit ist jedoch ein Lüftungskonzept erforderlich, um zu hohe Luftfeuchtigkeit und daraus resultierende Schäden zu vermeiden.

TIPP

Zum richtigen Lüften sollten Fenster kurzfristig weit geöffnet werden - nach Möglichkeit Durchzug schaffen. Nach etwa fünf Minuten ist die verbrauchte, feuchte Raumluft durch trockene Frischluft ersetzt. Oft besteht nicht die Möglichkeit im Alltag ausreichend über die Fenster zu lüften. Daher kann der Einsatz von kontrollierten Lüftungseinrichtungen erforderlich sein.



FENSTERFARBEN MACHEN DIE WELT BUNT.

— ACTUAL BIETET EINE **GRENZENLOSE FARBVIELFALT**, MIT DER SIE IHRE FENSTERSYSTEME PERFEKT AUF IHR ZUHAUSE ABSTIMMEN KÖNNEN. WÄHLEN SIE AUF DIESER SEITE AUS DEN WICHTIGSTEN **STANDARD- UND SONDERFARB TÖNEN** AUS.

FARBEN IN HOLZ FÜR ACTUAL HOLZ-ALU UND HOLZSYSTEME

Große Farbpalette für Holz- und Holz-Alu-Fenster in Fichte, Lärche und Eiche. Zusätzlich können sämtliche RAL-Farben gemischt werden. Es werden hochwertige, ökologisch unbedenkliche Oberflächenlasuren eingesetzt. Auf Wunsch auch für möglichst natürliche Optik mit grundierter, geölter Oberfläche erhältlich. Zusätzlich gibt es die Option gebürstet für den Vintage Look. Gebürstet ist in Kombination mit geölt oder den Holzlasur-Farbtönen möglich. Genauso wie Bäume unterschiedlich wachsen, sind auch nicht alle Holzfenster-Oberflächen uniform gleich. Dies ist ein Ausdruck der Lebendigkeit und Natürlichkeit von Holz und kein Reklamationsgrund. Bei den Holzarten in Natur ist die Lebendigkeit stärker, die Lasurtöne sind gleichmäßiger.

HOLZARTEN NATUR

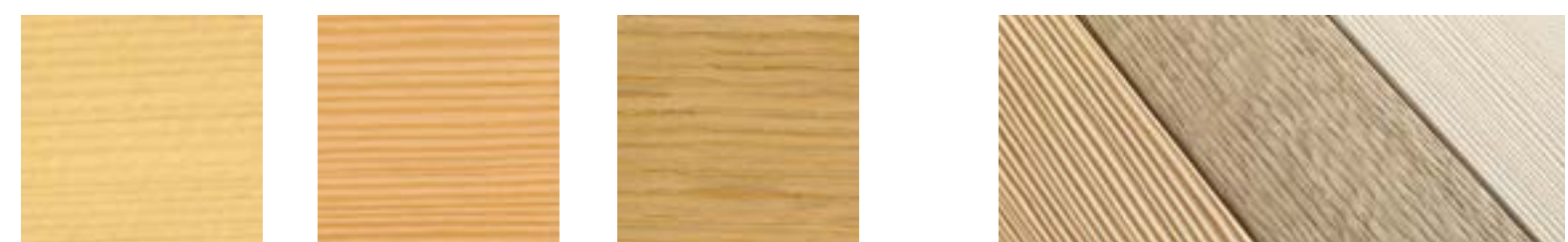

Fichte AC 1/12 nur für innen oder HOLZ-ALU AC 16/12 auch für außen *
Lärche AC 1/12 nur für innen oder HOLZ-ALU AC 16/12 auch für außen *
Eiche AC 1/12 oder HOLZ-ALU AC 16/12 auch für außen *
AC 23/12 geölt in Lärche, Eiche und Fichte mit der Zusatz-Option gebürstet. ACTUAL bietet die Option *gebürstet* in Verbindung mit allen Farben

* AC 16/12: Farblich ähnlich AC 1/12, mit zusätzlich seidenmattem Beschichtungsschutz. Nur im geschützten Bereich und gemäß ACTUAL Pflegeanleitung.

LASURFARBEN



Fichte AC 4/12 Honigbraun
Lärche AC 4/12 Honigbraun
Fichte AC 7/12 Braunrot
Lärche AC 7/12 Braunrot
Fichte AC 10/12 Dunkelbraun
Lärche AC 10/12 Dunkelbraun
Fichte AC 11/12 Sand-Hellbraun
Lärche AC 11/12 Sand-Hellbraun
Fichte AC 17/12 Sandbraun, nur für innen auch in Lärche oder Eiche erhältlich
Fichte AC 18/12 Schlammgrau, auch in Lärche oder Eiche erhältlich
Fichte AC 19/12 Graphitgrau, auch in Lärche oder Eiche erhältlich

WEISSTÖNE



Fichte AC 6/12 (Weiß deckend)
Fichte AC 12/12 (Weiß lasierend) nur für innen

Es liegt in der Natur des Holzes, dass es etwas nachdunkelt. Bei Weiß lasierend scheint der Holzfarbton stärker durch als bei deckenden Farben. Deshalb ist auch das Nachdunkeln vor allem ca. in den ersten 1-2 Jahren nach dem Einbau erkennbar. Der Holzfarbton in Fichte Weiß lasierend ist dann warm/ cremefarbig aufgrund des gelblichen Holzes. Die Abbildung oben zeigt, wie Weiß lasierend nach dem Nachdunkeln im typisch eingebauten Zustand aussieht. Im Auslieferungszustand ist der Farbton noch heller/weißlicher. Dieses natürliche Nachdunkeln ist kein Reklamationsgrund.

Harmonische Gestaltungsmöglichkeiten mit Boden-Farbtönen siehe auch Seite 23.

HOLZ IST EIN NATÜRLICHER WERKSTOFF. DAHER SIND FARBABWEICHUNGEN BZW. DIE FARBWAHRNEHMUNG DRUCKTECHNISCH UND BEI UNTERSCHIEDLICHEN MATERIALIEN HOLZ, ALU, KUNSTSTOFF, PANEEL ETC. MÖGLICH.

ALUMINIUM FARBEN:

Die Pulverbeschichtung von ACTUAL ist besonders wetterfest, widerstandsfähig und reinigungsfreundlich. Die Vorzugs-Farben für Kunststoff-Alu und Holz-Alu in RAL und Feinstruktur hochwetterfest matt, sowie Sonderstruktur-Farbtöne finden Sie auf dieser Seite. Zusätzlich sind sämtliche Farben aus der RAL Farbkarte und Eloxal Farbtöne möglich.



RAL 9016 Verkehrsweiß - 1
RAL 7016 Anthrazitgrau hwf - 1 / Feinstruktur hwf - 2
RAL 8017 Schokoladenbraun hwf - 1 / Feinstruktur hwf - 2
RAL 7022 Umbragrau Feinstruktur hwf - 1 / hwf - 2
RAL 9005 Tiefschwarz Feinstruktur hwf - 1 / hwf - 2
RAL 9007 Graualuminium Feinstruktur hwf - 1 / hwf - 2
CO Natur eloxiert - 2
RAL 7001 Silbergrau hwf - 2
RAL 7004 Signalgrau hwf - 2
RAL 7006 Beigegrau hwf - 2 / Feinstruktur hwf - 2
RAL 7012 Basaltgrau hwf - 2
RAL 7021 Schwarzgrau hwf - 2
RAL 7030 Steingrau hwf - 2 / Feinstruktur hwf - 2
RAL 7035 Lichtgrau - 2
RAL 8001 Ockerbraun hwf - 2
RAL 8003 Lehm Braun hwf - 2
RAL 8019 Graubraun hwf - 2 / Feinstruktur hwf - 2
RAL 8077 Actualbraun hwf - 2
RAL 6005 Moosgrün hwf - 2
RAL 9006 Weißaluminium hwf - 2
DM 02 (Alu) hwf - 2
DM 03 (Alu) hwf - 2
DB-703 Graumetallic Feinstruktur hwf - 3
S-Rost Feinstruktur hwf - 3
S-Sable Feinstruktur hwf - 4
S-Dune Feinstruktur hwf - 4
Mittelbronze 03 hwf - 4, Farbton ähnlich Eloxal C 33
Dunkelbronze 04 hwf - 4, Farbton ähnlich Eloxal C 34
H35 Holzstruktur (Alu) -4
H44 Holzstruktur (Alu) -4
H45 Holzstruktur(Alu) -4
H46 Holzstruktur (Alu) -4
H 47 Holzstruktur (Alu) -4
H 50 Holzstruktur (Alu) - 4

BEWUSTERUNG DURCH ACTUAL FARBKARTE - FARBABWEICHUNGEN BZW. FARBWAHRNEHMUNG DRUCKTECHNISCH UND BEI UNTERSCHIEDLICHEN MATERIALIEN HOLZ, ALU, KUNSTSTOFF, PANEEL ETC. MÖGLICH.



GRIFFE VEREINEN FORM UND FUNKTION.

— DAS ACTUAL GRIFFPROGRAMM:
ELEGANT UND HARMONISCH ZUM
GERADLINIGEN ACTUAL FENSTERDESIGN.

Sicherheitsgriffe versperrenbar und mit Druckknopf siehe S.75



CUBIC.DESIGN-Griff (G47) im
Edelstahl-Finish mit flacher Griffplatte



ACTUAL Design-Griff
(G60) in Aluminium
Silber. Serienmäßig bei
ALWOOD, ALEVO, CUBIC,
MATRIX, VIVA, CLASSIC



ACTUAL Design-Griff (G61)



Cooper-Design-Griff (G62)
in Kupfer PVD matt



Hebeschiebetür-Griff in
Edelstahl (auch in Option
Schwarz möglich)



Hebeschiebetür-Griff
in Edelstahl CUBIC.
DESIGN



Design-Griff (G50) in Alu-
minium Silber. Sicherheits-
griff mit Tresorrasterung.



Design-Griff (G46) in
Edelstahl mit flacher
Griffplatte



Design-Griff (G48)
Mit Sekustik Funktion
(G49)



Hebeschiebetür-Griff in
Aluminium Silber



Griff für Parallel-
Abstell-Schiebetüre
innen in Aluminium
Silber

RICHTIGE MONTAGE

– UM DEN GESTIEGENEN ANFORDERUNGEN DES
WÄRMESCHUTZES GERECHT ZU WERDEN, IST ES
NOTWENDIG, ABDICHTUNGSMASSNAHMEN DURCH-
ZUFÜHREN, UM DIE FUNKTION DER BAUAN-
SCHLUSSFUGE AUF DAUER ZU GEWÄHRLEISTEN.

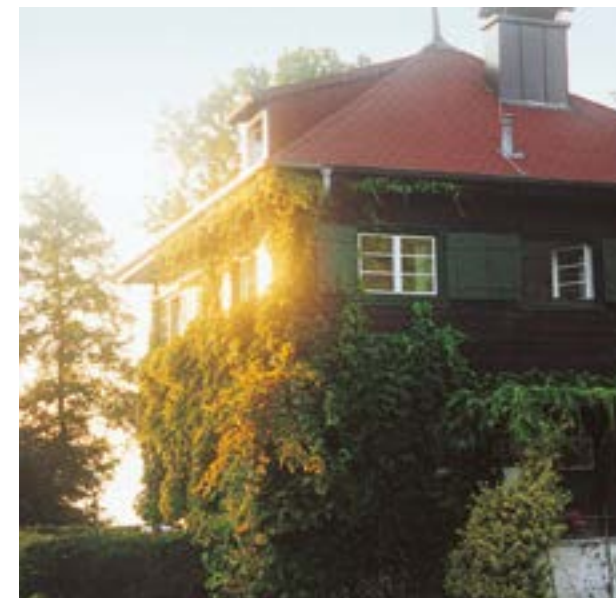

**DIE SAUBERE
& SCHONENDE
MONTAGE**



Der Film zum sauberen und schonenden
Fenstertausch: www.actual.at

Dazu ist die Bauanschlussfuge in drei Ebenen zu unterteilen. Hierbei gilt die Regel: Innen dichter als außen. Die äußere Abdichtungsebene wird als Wetterschutzebene wind- und schlagregendicht aber diffusionsoffen ausgeführt. Die mittlere Abdichtung zwischen Rahmen und Wand wird vollständig mit wärme- und schalldämmendem Material ausgefüllt. Die innere Abdichtung trennt Raum- und Außenklima und ist luftdicht und dampfdiffusionsdichter als die äußere Abdichtung.

ÜBLICHE VARIANTEN DER ABDICHTUNG

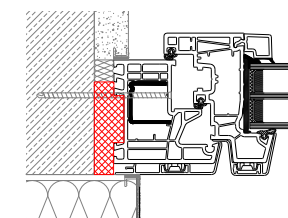

1. MULTIFUNKTIONSBÄNDER

Ideal für Neubau und teilweise Sanierung. Ein Glattstrich muss vorhanden sein. Funktion mittels Spezialkomprimband wie z.B. A&O Band, welches innen dichter ist als außen.

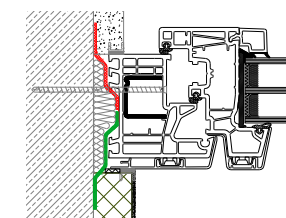

2. FENSTERBÄNDER

Ideal für Neubau. Ein Glattstrich muss vorhanden sein. Band wird innen und außen verklebt.

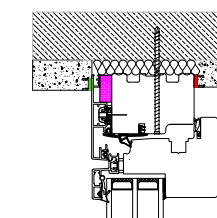

3. DICHTLEISTEN/ DAUERELASTISCHER DICHTSTOFF

Zur Abdichtung Fenster zu Putz.

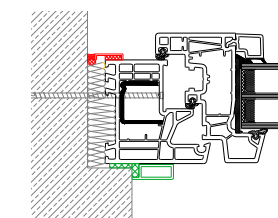

4. DECKLEISTEN

Ideal für Sanierung. Auf dem vorhandenen Putz dichtet eine Deckleiste innen und außen ab.





REGULIERTE BESCHATTUNG UND RAUMLÜFTUNG.

Der ACTUAL Raffstore stellt die höchste Stufe im Sonnenschutz dar. Für Gebäude mit hohem Glasanteil ist Raumkühlung elementar. Der ACTUAL Raffstore ist hochwirksam gegen Überhitzung von Räumen. Sie kühlen bis zu achtmal wirksamer als Innenjalousien und doppelt so wirksam als Jalousien im Glas oder zwischen den Fensterflügeln. Diese Effektivität verbessert das Raumklima entscheidend.

ACTUAL Raffstores können perfekt an die Architektur angepasst werden. Kasten- und Schienenoberflächen stehen in hunderten RAL-Farben zur Auswahl, bei den Lamellen kann aus vielen Farben, Formen und Breiten gewählt werden.

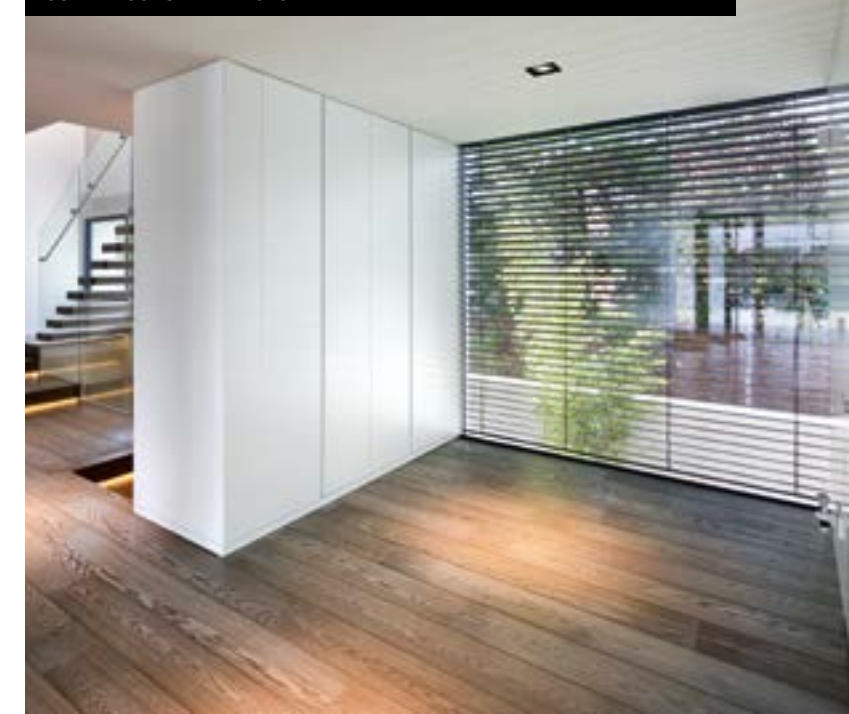

Verwindungsfreie stranggepresste Alu-Oberschiene

Geräuschoptimierter Oberschienenenträger

Blende sichtbar oder als Unterputzvariante aus 2 mm Alu, Oberfläche pulverbeschichtet.

Jede Lamellenstanzung ist für Abriebverminderung der Bänder geöst oder gebördelt für Langzeit-Qualität und Haltbarkeit der Bänder. Das ist ein wichtiger Vorteil gegenüber Produkten, bei denen nur jede dritte oder vierte Lamelle geöst ist.



23 mm Nuttiefe bei den Führungsschienen für einwandfreien Lauf der Lamellen. Materialausdehnungen werden von der Nuttiefe aufgenommen.

Stranggepresste Alu-Unterschiene, Farbe nach RAL.

ACTUAL Raffstores sind besonders gut als ungeteilte Einzelanlagen für große Elementbreiten bis zu 5 m geeignet.

Optimierte Steuerungen wie Funkhandsender, Sonnen- und Windwächter verhindern die Aufheizung der Räume in Abwesenheit, fahren die Anlagen bei Sturm hoch und tragen entscheidend zum besseren Raumklima aber auch zur längeren Lebensdauer der Produkte bei.



RAFFSTORE - SONNENSCHUTZ DER HÖCHSTEN STUFE.

FENSTERSYSTEMRAFFSTORE

Selbsttragendes Raffstore-Kastensystem. Ideal für Renovierungen und Neubauten. Kastenblenden sind sichtbar oder als Putzträgerelement möglich. Das Kastensystem ist vorgefertigt zur Aufnahme diverser Insektengittersysteme mit dem speziellen Durchsicht-Gewebe (siehe Seite 90). Der Antrieb erfolgt komfortabel mit Motor (Option Funksteuerung).

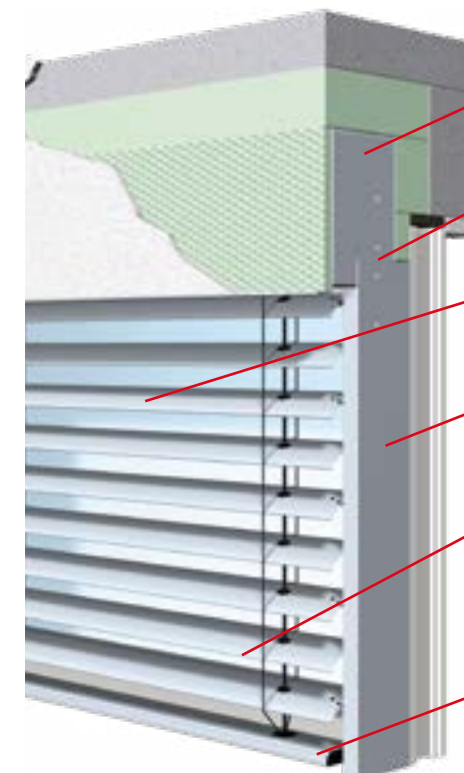

- Drei Kastengrößen – auch zur Aufnahme von Insektengittern geeignet.
- Einzigartige Qualitätsvorteile: Schraubverbindung zwischen Kasten und Führungsschiene zur Verhinderung von Putzrisen.
- Raffstorelamellen, 80 mm randgebördelt 73/93 mm Abdunkelungslamelle.
- Führungsschiene einputzbar mit Kunststoffeinlage herausnehmbar.
- Raffstorebehänge mit stranggepresster Oberschiene, gedämmten Trägern und Motorantrieb.
- Geräuschoptimierter Oberschienenenträger

VORBAURAFFSTORE

Völlig neu konzipierter Vorbauraffstore in selbsttragendem Schienensystem, werkseitig zusammengebaut und auf Wunsch auf ein Fenstersystem montiert: Ideal in der Kombination mit Rollläden an einem Objekt. R6 als Standardmodell, R10 als Topmodell mit integriertem rollbarem Insektengitter mit Durchsichtgewebe.



- Zwei Kastenhöhen (17er, 19er), vierseitig geschlossen, stranggepresste Alu-Kastenform.
- Kasten und Schienenoberfläche in hunderterten RAL-Farben als Standard.
- Raffstorelamellen: 80 mm randgebördelt, 80 mm Flachlamelle, 73 mm Abdunkelungslamelle
- Führungsschiene mit Dämmeinlage
- Geräuschoptimierter Oberschienenenträger
- Rollbares Insektengitter mit Durchsichtgewebe und mit Griffleiste bei Type R10

LAMELLENTYPEN

NEU: Oberfläche mit selbstreinigender Wirkung für die Farben RAL 9007, RAL 9006, RAL 9016 und DB 703.

Abdunkelungslamelle 93 oder 73 mm

Optimal für Sonnen- und Sichtschutz aber auch Raumabdunkelung. Z-förmig für erstklassige Stabilität profiliert und mit kevlarfaser-verstärkten Textilien, mit Dichtungslippe, schienengeführt, große Flächenstabilität. Die vielseitigste Lamelle.



Z-Lamelle

Randgebördelte oder Flachlamelle 60 oder 80 mm

Klassische Raffstorelamellen für Sonnenschutz, wenn die Abdunkelung eine untergeordnete Rolle spielt. Die Lamelle mit Randbördelung zeichnet sich durch gute Flächenstabilität aus. Die Flachlamelle hingegen macht besonders kleine Pakethöhen möglich. Mit Schienen- oder Seilführung erhältlich.



randgebördelte Lamelle

Flachlamelle

DAS RUHIGE LEBEN HÄLT EINZUG.

Die neue Generation von Rollläden, mit oder ohne integriertem rollbarem Insektengitter – unverzichtbar für Schlafräume, Kinderzimmer, für Ruhe und Abdunkelung. Technische Präzision und hoch entwickelte Materialien sind bei ACTUAL-Produkten selbstverständlich. Der integrierte Insektenschutz mit Durchsichtgewebe sorgt für hohen Komfort (optional).

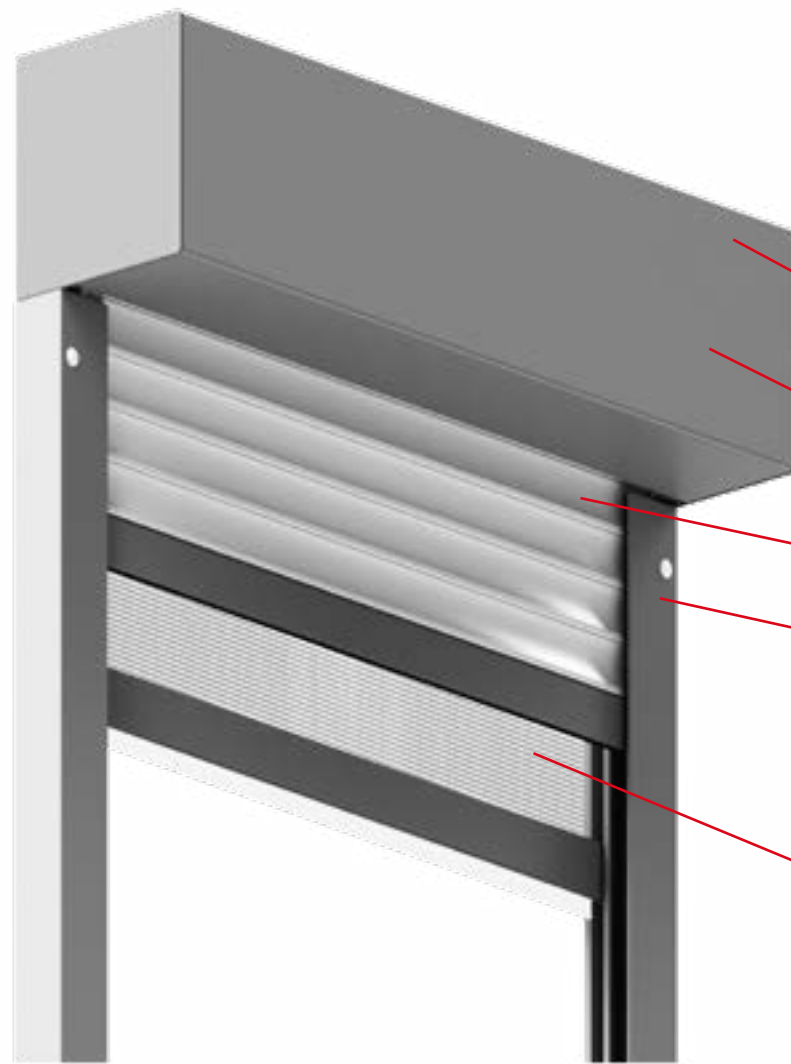

Stranggepresster Kasten für maximale Stabilität (vierseitig oder dreiseitig geschlossen) oder rollgeformter Alu-Kasten erhältlich für bestes Preis-Leistungsverhältnis in Standardfarben (vierseitig geschlossen).

Kasten und Schienenoberfläche in hunderten RAL-Farben als Standard.

Lamellen in Kunststoff oder Alu geschäumt, in 37 mm Deckbreite.

Führungsschiene mit schwarzer UV-beständiger Dichtung.

Gurtleitrolle für Montageerleichterung und leichte Bedienbarkeit bei allen Rollladenmodellen. Optional ist ein Motorantrieb mit Hochschiebeschutz und Hinderniserkennung möglich.

Rollbares Insektenschutzgitter. Als weitere Varianten sind integrierte Spann-, Dreh- und Schieberahmen als Option möglich.



NEUBAU-AUFSATZKASTEN

Revisionsdeckel außenliegend. Raumseitig komplett einputzbar.



RENOVIERUNGSROLLADEN

Alu Blende und Führungsschiensystem straßenseitig, raumseitig Kunststoffprofile.



KASTENFORMEN FÜR VORSATZSYSTEME

Für Rollläden und Raffstore abgestimmt und kombinierbar. Optional auch mit integriertem Insektenschutz.



abgeschrägt



rund



Eckig 90°



Putz mit integrierten Insektenschutz

SMART HOME INTELLIGENTES WOHNEN.



Bei der digitalen Vernetzung der Funktionen Licht, Heizung, Alarmanlagen, Sonnenschutz, Haushaltsgeräte über Smartphone-App sind Lösungen wichtig, die das Leben erleichtern und nicht komplizierter machen. ACTUAL bietet eine Smart Home Steuerung als System für die Vernetzung und Ansteuerung mit online Anbindung an „Mitdenkende“ Fenster, Türen und Sonnenschutz nehmen durch intelligente Digitalisierung Arbeit ab und erhöhen den Komfort:

- Bei Sturm wird Sonnenschutz durch Windwächter automatisch hochgefahren.
- Automatisierte Abläufe werden eingeplant: Am Morgen öffnet sich der Sonnenschutz im ganzen Haus, in der Nacht schließt er sich. Im Urlaub wird eine Bedienung vorprogrammiert, etc.
- Ein Sonnensensor stellt automatisch den Winkel der Raffstores ein, um die Kühlung im Haus zu optimieren.
- Mit der Funk-Verschlussüberwachung im Fensterfalz kann das Fenster zum Smart Window in Sachen Sicherheit hochgerüstet werden. ACTUAL bietet dieses System auch zur Nachrüstung an. Es kann der Öffnungszustand aus der Ferne kontrolliert werden. Ein Szenario für den Einbruchfall wird aktiviert: z.B. Nachricht an Smartphone, Licht an, Rollläden runter.
- Die Haustüre kann mit dem Lock Controller aus der Ferne mit dem Smartphone zB für ein Familienmitglied geöffnet werden.

Für die von ACTUAL gelieferten Produkte bietet ACTUAL das Smart Home Komplett-Paket mit Inbetriebnahme-Service vor Ort an. Die Einbindung anderer nicht von ACTUAL gelieferter Produkte wie Heizungssteuerung erfolgt nicht durch ACTUAL, ist aber mit dem System möglich.



INSEKTENSCHUTZ FÜR MEHR KOMFORT.



Alle Fest- und Steckrahmen, aufliegend oder flächenversetzt.



Drehflügel mit oder ohne Montage- rahmen, mit Fußblech und Griff- sprosse oder sprossenfrei



Rollbare Gittersysteme



Schiebeflügel, einflügelig

Wer den Sommer genießen möchte, ein Zuhause plant, bei dem Wohnraum und Natur durch grosse Fenster und Schiebelemente verschmelzen, braucht professionellen Insektenschutz: Licht, gute Durchsicht und frische Luft aber keine Insekten bedeutet Wohnqualität. ACTUAL bietet für Fenster, Türen, Schiebelemente jeweils die beste individuelle Lösung perfekt auf das Gesamtsystem abgestimmt. Dazu gibt es auch Varianten wie besonders transparente Pollenschutz-Gewebe oder extrem reissfeste, bei Haustieren empfehlenswerte Gewebe.



JALOUSIEN

Die Innenjalousie bietet eine gute Verschattungsmöglichkeit für Fassaden, an denen kein außen liegender Sonnenschutz angebracht werden kann bzw. soll. Die Lamellen stehen in einer Breite von 25 mm in einer besonders großen Farbauswahl zur Verfügung. Das Jalousienpaket ist aufklappbar. Somit ist eine leichte Reinigung möglich.

Wichtig: Sonnenseitig an großen Glasflächen angebracht, sind Innenjalousien aufgrund der Raumaufheizung im Sommer nur bedingt geeignet.

Die klassische Außenjalousie mit 50 mm breiten Lamellen stellt eine seit Jahren bewährte Abschattung und Sichtschutz im Außenbereich dar.

WELTBEKANNTE ARCHITEKTUR MIT ACTUAL.

Viele architektonische Meisterwerke wurden bereits mit ACTUAL Fenstern ausgestattet. Dazu zählen etwa der Gasometer in Wien von Jean Nouvel, die Wiener Stadtbahnbögen von Zaha Hadid, aber auch historische Bauten wie das Schloss Gmünd in Niederösterreich. Für weltbekannte Architektur ist ACTUAL die richtige Wahl.

ALUMINIUM-DREHLADEN

Der Aludrehladen verbindet Tradition mit langlebiger, moderner Technik. Hunderte RAL-Farben stehen zur Auswahl. Die Flügel können auf Wunsch mit beweglichen oder starren Lamellen ausgeführt werden.



Bewegliche oder starre Lamellen

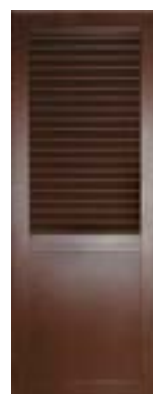

Lamellen und glattes Paneel, auch komplett glatt möglich



Lamellen, glattes Paneel



Lamellen, glattes Paneel und diagonale Ornamentplatte



BESTE QUALITÄT. GARANTIIERT.

— ACTUAL BIETET IHNEN DIE SICHERHEIT EINER STARKEN MARKE AUS ANSFELDEN, OBERÖSTERREICH. NUR ECHT MIT DEM ROTEN 



GLASWERTE

WERTE DES GESAMTFENSTERS

Die ACTUAL-Garantien sind Ihr Beleg für unsere Qualität. Für ACTUAL-Fenster gibt es folgende umfassende Garantieleistungen:

30 JAHRE SICHERSTELLUNGS-GARANTIE

ACTUAL gewährt die Sicherstellung, dass die Beschläge durch die Verfügbarkeit von gleichen oder vergleichbaren Ersatzteilen so instand gesetzt werden können, dass die Funktion des Elements über einen Zeitraum von 30 Jahren erhalten bleibt, sofern Rahmen und Flügel keinen Schaden aufweisen. Arbeitszeit und Materialien für die Erhaltung der Funktion werden in Rechnung gestellt. Die 30-jährige Frist beginnt mit dem ACTUAL-Produktionsdatum.

10 JAHRE GARANTIE

gegen unnatürliche Farbveränderung von Oberflächen weißer Profile aus PVC. Die Bewertung von Farbänderungen unterliegt ISO 105 – A03 (Graumaßstab). Die Farbbeständigkeit ist gegeben, wenn Stufe 4 des Graumaßstabes nicht unterschritten wird. Für Veränderungen in Folge von Verschmutzungen besteht keine Garantie (siehe technische Grenzen der Garantien).

10 JAHRE GARANTIE

gegen unnatürliche Farbveränderung der für den Außeneinsatz freigegebenen Oberflächen eloxierter und pulverbeschichteter Aluminiumprofile. Mindestmaß ist der nach DIN EN ISO 2813 ermittelte Glanzgrad, der mindestens 30% des ursprünglichen Wertes beträgt.

7 JAHRE GARANTIE

gegen unnatürliche Farbveränderung von Oberflächen kaschierter Profile aus PVC. Die Bewertung von Farbänderungen unterliegt DIN EN ISO 105 – A03 (Graumaßstab). Die Farbbeständigkeit ist gegeben, wenn Stufe 4 des Graumaßstabes nicht unterschritten wird.

5 JAHRE GARANTIE

gegen Anlaufen im Scheibenzwischenraum bei Isoliergläsern. Für die „Beurteilung der visuellen Qualität von Isolierglasscheiben“ werden die Richtlinien des „Bundesverbandes des Glaserhandwerks, Hadamar“ herangezogen.

Zur Beurteilung der Qualität der Elemente werden die „Qualitätsrichtlinien der Plattform Fenster und Fassade“ herangezogen. Bitte beachten Sie die Hinweise, technische Grenzen der Garantien und den Umfang für Garantie-Leistungserbringung gemäß der ACTUAL Fibel für Garantien, Bedienung, Pflege, Montage und Wartung. ACTUAL gewährt diese Garantieleistungen an private Endkunden (Letztverbraucher) im Europäischen Wirtschaftsraum. Für Veränderungen in Folge von Verschmutzungen und Umwelteinflüssen wie z.B. Pollen, Blütenstaub, Schwerindustrie, Salz besteht keine Garantie (siehe auch technische Grenzen der Garantien). Voraussetzung für die Garantien ist die Einhaltung der Pflege- und Wartungsrichtlinien gemäß ACTUAL Fibel für Garantien, Bedienung, Pflege, Montage und Wartung und die nachgewiesene, dokumentierte regelmäßige Reinigung (mindestens 2mal jährlich mit fachgerechtem Reinigungsmittel). Die Garantieleistung ist die kostenlose Bereitstellung der Teile am ursprünglichen Übergabort. Montage- und Wegzeit sind nicht Bestandteil der Garantieleistungen. Sowohl Garantie als auch Gewährleistung beginnen am Tag der Lieferung. Garantieleistungen gelten bei vollständiger Bezahlung.

Die Zertifizierung nach ISO 9001, zahlreiche Auszeichnungen wie die 5-fache Auszeichnung mit dem Innovationspreis des österreichischen Umweltministeriums, reddot design award, „Bestes Familienunternehmen Oberösterreichs 2013“ und die Zusammenarbeit mit renommierten Prüfinstituten sind ein Zeichen für die Innovation und Qualität von ACTUAL-Produkten.



Zertifiziert nach ISO 9001



5-fach ausgezeichnet mit dem Innovationspreis des österreichischen Umweltministeriums.



Ausgezeichnet beim Wettbewerb AUSTRIAN LEADING COMPANIES vom Wirtschaftsblatt und österreichischem Kreditschutzverband.



AUF EINEN BLICK.

— DIE WÄRMEDÄMMWERTE DER ACTUAL-FENSTERMODELLE.

Glasaufbau	2-FACH GLÄSER				3-FACH GLÄSER									
	Ug [W/m²K]	1,1	1,1	1,1	1,1	0,5	0,5	0,5	0,5	0,6	0,6	0,6	0,6	0,5 ECLAZ g60
Randverband		Super-K-Blocker I	Super-K-Blocker II	K-Blocker	Alu	Super-K-Blocker I	Super-K-Blocker II	K-Blocker	Alu	Super-K-Blocker I	Super-K-Blocker II	K-Blocker	Alu	Super-K-Blocker II
Energiedurchlassgrad (g)		64%	64%	64%	64%	53%	53%	53%	53%	53%	53%	53%	53%	60%
Lichttransmission (TL)		82%	82%	82%	82%	74%	74%	74%	74%	74%	74%	74%	74%	77%
Uf [W/m²K]														
ALEVO	0,91	-	-	-	-	0,68	0,72	0,74	0,82	-	-	-	-	0,72
ALWOOD	0,91	-	-	-	-	0,69	0,72	0,73	0,81	-	-	-	-	0,72
MATRIX 9 C.LINE / F.LINE	1,0	-	-	-	-	0,71	0,74	0,76	0,82	-	-	-	-	0,74
MATRIX 9 C.LINE HYBRID	0,95	-	-	-	-	0,69	0,72	0,74	0,81	-	-	-	-	0,72
MATRIX 9 F.LINE HYBRID	0,92	-	-	-	-	0,68	0,71	0,73	0,80	-	-	-	-	0,71
MATRIX F.LINE	1,1	-	-	-	-	0,75	0,77	0,79	0,85	0,82	0,84	0,86	0,92	0,77
SOLAR	1,2	1,2	1,2	1,2	1,3	-	-	-	-	0,85	0,86	0,88	0,95	-
CUBIC 9 C.LINE	1,1	1,2	1,2	1,2	1,3	0,75	0,77	0,79	0,86	-	-	-	-	0,77
CUBIC 9 F.LINE	1,1	-	-	-	-	0,75	0,77	0,79	0,86	-	-	-	-	0,77
CLASSIC 9	1,0	1,1	1,2	1,2	1,2	-	-	-	-	0,80	0,82	0,85	0,91	-

UW-Werte für Fenster gemäß Prüfgröße lt. Norm 1,23 m x 1,48 m. In der Tabelle grau hinterlegt: ACTUAL Ausstattung mit Glasabstandhalter in Kunststoff Super-K-Blocker.

Super-K-Blocker I = Glasrandverbund Silikonschaum
Super-K-Blocker II = Glasrandverbund Kunststoff
K-Blocker = Glasrandverbund Edelstahl
Alu = Glasrandverbund Aluminium

GLOSSAR

Uw-Wert (W/m²K)
Der Wärmedämmwert Uw (das kleine w steht für windows, engl. für Fenster) gibt an, welcher Wärmestrom (in Watt) durch das Fenster hindurch geht. Je kleiner dieser Wert ist, desto besser ist die Wärmedämmung. Dieser Wert wird nach EN ISO 10077 berechnet oder nach EN 12567 gemessen. Es wird ein Prüfnormmaß des Fensters von 1,23 m x 1,48 m herangezogen.

Uf-Wert
Der Wärmedämmwert des Rahmens (das f steht für frame, engl. für Rahmen).

Glasabstandhalter
ACTUAL bietet Super-Kälteblocker aus Kunststoff beziehungsweise Silikonschaum oder Kälteblocker aus Edelstahl oder Aluminium an.

Ug-Wert
Der Wärmedämmwert des Glases.

Gesamtenergiedurchlassgrad g-Wert (%)
Je höher der g-Wert ist, desto mehr Energie gelangt in den Raum und desto wärmer werden die Räume durch die Nutzung von solarer Energie.

Lichttransmission (TL)
Hohe Lichtdurchlässigkeit steigert das Wohlbefinden und senkt den Bedarf an künstlichem Licht. Durch niedrige Lichtreflexion wird farbneutralere Optik erzielt.

Schalldämmung in Dezibel (dB)
Je höher dieser Wert ist, desto mehr Lärm kann der Bauteil abschirmen.

Bei einer Dämmung von 10 dB wird ein Zehntel der ursprünglichen Schallenergie durchgelassen – bei 20 dB 1/100, bei 30 dB 1/1000 usw. Eine Reduktion von 10 dB wird vom Menschen übrigens als Halbierung der Lautstärke empfunden. ACTUAL rüstet Schalldämmfenster nicht nur mit dickeren Glasscheiben, sondern auch mit speziellen Schalldämmfolien aus, die zwischen den Glasscheiben angebracht werden. Für besonders hohe Schallschutzanforderungen empfiehlt ACTUAL spezielle Schallschutzaufbauten und Profilausstattungen. Die Schalldämmwerte der ACTUAL Systeme liegen je nach Schalldämmausstattung zwischen 33 dB und 47 dB. Bei Verwendung spezieller Schallschutzausstattungen verändert sich der Wärmedämmwert geringfügig.



ACTUAL PARTNER & ACTUAL FENSTER CENTER

sind immer in Ihrer Nähe:

www.actual.at www.actual.de

Für Informationen zum weiteren ACTUAL Programm
bestellen Sie bitte den ACTUAL Haustüren Katalog.

ACTUAL Fenster Türen Sonnenschutz GmbH

A-4053 Haid/Ansfelden, Actualstraße 31

Tel: +43/(0)7229/866-0, Fax: +43/(0)7229/80758

Mail: office@actual.at

Info-Hotline zum Nulltarif: 08000/80 80 12
(aus Österreich und Deutschland)

12/2021 – Technische Änderungen, Druckfehler vorbehalten.
Abbildungen können Sonderausführungen darstellen.